

# INSPIRATE CON ACTIVINSPIRE



*Éste es un libro que pretende ser una guía de referencia para ayudar a los profesores a sacar el máximo partido a esta herramienta en las aulas.*



safe creative



1 012068 012511  
INFO ABOUT RIGHTS

Emilio Cortizas Naveiras



INSPIRATE

CON

ACTIVINSPIRE

**Esta obra está bajo una licencia Creative Commons. 3.0 España.**

**Reconocimiento | No comercial | Compartir**



Esta obra está bajo una licencia Reconocimiento-No comercial-Compartir bajo la misma licencia 3.0 Unported de Creative Commons. Para ver una copia de esta licencia, visite <http://creativecommons.org/licenses/by-nc-sa/3.0/> o envíe una carta a Creative Commons, 171 Second Street, Suite 300, San Francisco, California 94105, USA.

No se permite un uso comercial de la obra original ni de las posibles obras derivadas, la distribución de las cuales se debe hacer con una licencia igual a la que regula la obra original.



INFO ABOUT RIGHTS

1012068012511

[www.safecreative.org/work](http://www.safecreative.org/work)

1ª Edición

05/05/2010

2ª Edición

27/05/2010

Revisión

12/10/2010

3ª Edición

05/09/2011

4ª Edición

06/01/2012

Contactar:

[manualactivinspire@gmail.com](mailto:manualactivinspire@gmail.com)

Blog:

<http://activinspire.blogspot.com>

Twitter:

<http://twitter.com/ManualActiv>

Facebook:

[ActivInspire Blog](#)

*Gracias a Beatriz Rodríguez García  
por su aportación fotográfica.*

INSPIRATE

CON

ACTIVINSPIRE

# TABLA DE CONTENIDOS

---

	<b>Introducción</b> .....	11
	¿A quién va dirigido este libro?.....	12
	¿Cómo utilizar el libro?.....	12
<b>Capítulo 1</b>	<b>Instalación</b> .....	13
	Versiones.....	14
	Compatibilidad.....	15
	Requisitos mínimos del sistema .....	15
	Instalando .....	15
<b>Capítulo 2</b>	<b>ActivBoard y ActivPen</b> .....	21
	La ActivBoard .....	22
	El ActivPen.....	23
	El ActivPen y la pizarra .....	24
	El ActivArena .....	25
	Calibrar la pizarra .....	26
	Multi-Toque .....	27
<b>Capítulo 3</b>	<b>Conceptos básicos</b> .....	28
	El escritorio digital .....	29
	El rotafolios .....	30
	La ventana de ActivInspire.....	30
	Dos usuarios simultáneos .....	31
<b>Capítulo 4</b>	<b>Barra de herramientas</b> .....	32
	Botones .....	33
	Más utilizados.....	34
	Personalizar .....	34
<b>Capítulo 5</b>	<b>Los Exploradores</b> .....	36
	Explorador de páginas .....	37
	Explorador de recursos.....	38
	Explorador de objetos .....	38
	Explorador de notas.....	39
	Explorador de propiedades.....	40
	Explorador de acciones.....	40
	Explorador de votaciones .....	41
<b>Capítulo 6</b>	<b>Administrar el rotafolios</b> .....	42
	Nuevo.....	43
	Abrir .....	43
	Documento .....	44

	Guardar .....	44
	Ver .....	45
	Páginas .....	46
	Imprimir .....	50
	Publicar .....	51
<b>Capítulo 7</b>	<b>Perfiles</b> .....	53
	Categorías .....	54
	Crear un perfil .....	57
	Cambiar un perfil .....	57
<b>Capítulo 8</b>	<b>Capas</b> .....	58
	Cambiar objetos de capas .....	59
	Apilar objetos .....	60
	Cambiar de orden los objetos .....	60
<b>Capítulo 9</b>	<b>Escribir en el rotafolios</b> .....	61
	Escribir con el lápiz .....	61
	Escribir con texto .....	61
	Formato .....	61
	Herramientas especiales .....	62
	Agregar resaltes .....	63
	Cambiar ancho del lápiz .....	63
	Cambiar color .....	64
	Corregir ortografía .....	64
	Modificadores de lápiz .....	65
<b>Capítulo 10</b>	<b>Objetos</b> .....	68
	Seleccionar .....	69
	Manipular .....	70
	Copiar, cortar y pegar .....	73
	Borrar y eliminar .....	73
	Reconocimiento de figuras .....	74
<b>Capítulo 11</b>	<b>Los recursos</b> .....	75
	Importar y exportar paquetes de recursos .....	77
	Agregar recursos .....	77
	Añadir un recurso a la biblioteca .....	78
	Fondos .....	78
	Cuadrículas .....	80
<b>Capítulo 12</b>	<b>Propiedades</b> .....	83
	Categorías .....	84
	Cambiar propiedades de objetos .....	93
	Modificar valores .....	93

<b>Capítulo 13</b>	<b>Acciones</b> .....	94
	Categorías.....	95
	Agregar .....	95
	Acciones de comando .....	96
	Acciones de página .....	96
	Acciones de objeto .....	96
	Acciones de votación.....	97
	Acciones de documento/ medio .....	97
	Arrastrar y colocar .....	97
	Eliminar una acción.....	98
	Listado de acciones .....	98
<b>Capítulo 14</b>	<b>Contenedores y restricciones</b> .....	109
	Propiedades del contenedor .....	110
	Reglas de contenedor.....	110
	Crear un contenedor.....	111
	Agregar sonido de incentivo .....	111
	Restricciones.....	112
	Propiedades de las restricciones.....	112
	Crear restricciones.....	113
<b>Capítulo 15</b>	<b>Herramientas</b> .....	114
	Conector .....	115
	Cubrir/descubrir .....	115
	Foco.....	115
	Reloj.....	116
	Teclado en pantalla .....	117
	Teletipo .....	117
	Tinta mágica.....	118
	ActiView.....	119
<b>Capítulo 16</b>	<b>Herramientas matemáticas</b> .....	120
	Calculadora .....	121
	Compás .....	121
	Cubilete .....	122
	Escuadra .....	122
	Origen XY.....	122
	Regla .....	123
	Transportador.....	124
	Ecuación .....	125
<b>Capítulo 17</b>	<b>Herramientas multimedia</b> .....	127
	Cámara.....	128



	Grabadora de pantalla.....	128
	Grabadora de sonido.....	129
<b>Capítulo 18</b>	<b>Herramientas de escritorio</b> .....	130
	Anotar en el escritorio.....	131
	Barra de escritorio.....	132
<b>Capítulo 19</b>	<b>Trabajar con archivos</b> .....	129
	Archivos de sonido .....	134
	Archivos de vídeo .....	134
	Archivos de imagen .....	135
	Agregar vínculo a un archivo.....	135
	Agregar vínculo a una Web .....	136
	Modificar un vínculo .....	137
	Eliminar un vínculo .....	137
	Importar y exportar archivos.....	137
	Incrustar HTML .....	139
<b>Capítulo 20</b>	<b>Sistema de respuesta</b> .....	140
	Registrar dispositivos .....	141
	Asignar alumnos .....	142
	Administrador de preguntas .....	145
	ExpressPoll.....	146
<b>Práctica 1</b> .....		147
	Personalizar la barra de herramientas	
	Guardar rotafolios	
	Abrir rotafolios	
<b>Práctica 2</b> .....		149
	Añadir y editar texto	
	Formato	
	Herramienta texto	
	Herramienta resaltador	
	Herramienta teclado en pantalla	
<b>Práctica 3</b> .....		152
	Inserción de recursos	
<b>Práctica 4</b> .....		154
	Manipular objetos	
	Modificar el tamaño	
	Mover	
	Agrupar	
	Copiar\ Duplicar	

Transformar

<b>Práctica 5</b> .....	156
Eliminar anotaciones	
Eliminar objetos	
Herramienta Deshacer	
Herramienta Borrador	
Papelera	
Elimina	
<b>Práctica 6</b> .....	158
Insertar páginas	
Copiar objetos a páginas	
Cuadrículas	
<b>Práctica 7</b> .....	160
Agregar figuras	
Agregar notas	
<b>Práctica 8</b> .....	163
Insertar archivo de vídeo	
Insertar archivo flash	
Insertar imagen de archivo	
<b>Práctica 9</b> .....	166
Acciones	
Restricciones	
<b>Práctica 10</b> .....	169
Herramienta Cámara	
Herramienta Grabadora de pantalla	
Enlaces Web	
Insertar imagen de Internet	
<b>Práctica 11</b> .....	172
Cuadrícula	
Herramienta Compás	
Herramienta Regla	
<b>Práctica 12</b> .....	176
Color de fondo	
Imagen de fondo	
<b>Práctica 13</b> .....	179
Conectores	
<b>Práctica 14</b> .....	182
Grabar un sonido	

## Añadir un sonido a un objeto

<b>Práctica 15</b>	.....	184
	Grabar pantalla	
	Capturar fotograma	
<b>Práctica 16</b>	.....	187
	Crear ecuación	
<b>Práctica 17</b>	.....	189
	Incrustar un vídeo	
	Incrustar un mapa	
<b>Técnica 1</b>	Arrastrar y copiar .....	191
<b>Técnica 2</b>	Duplicar texto .....	193
<b>Técnica 3</b>	Contenedor .....	195
<b>Técnica 4</b>	Cofre del tesoro .....	197
<b>Técnica 5</b>	Lupa mágica .....	199
<b>Técnica 6</b>	Pared mágica.....	201
<b>Técnica 7</b>	Mostrar y ocultar .....	204
<b>Técnica 8</b>	Añadir etiquetas.....	206
<b>Técnica 9</b>	Transparencia.....	208
<b>Técnica 10</b>	Incrementar .....	210
<b>Técnica 11</b>	Puzle circular.....	213
<b>Técnica 12</b>	Puzle horizontal .....	216
<b>Técnica 13</b>	Agrupar y tirar .....	218
<b>Técnica 14</b>	Revelar .....	220
<b>Técnica 15</b>	Visor de imágenes .....	224
<b>Fichas</b>	.....	228
	Barra de menús.....	229
	Barra de herramientas principal .....	234
	Explorador.....	225
	Formato texto .....	236
	Marquesina .....	237
	Texto vertical .....	238
<b>Anexo I</b>	Comparativa entre la versión Professional y Personal.....	239
<b>Anexo II</b>	Opciones de la barra de menús.....	243
<b>Anexo III</b>	Método abreviado del teclado .....	251
<b>Anexo IV</b>	Menú de interactividad para estudiantes .....	254
<b>Bibliografía y Webgrafía</b>	.....	256

# INTRODUCCIÓN

Hoy en día en las aulas ya no tiene que utilizar modalidades de interacción poco prácticas, sólo con coger un lápiz y empezar a dibujar, escribir, añadir, mover y ocultar figuras, imágenes y muchas más cosas que conocerá en este libro podrá crear un aula más activa.

Todo esto lo puede conseguir con los diferentes productos de Promethean, líder global en soluciones educativas para el aprendizaje interactivo que cuenta con más de 1.000.000 de usuarios registrados.

Este libro ha sido creado para ayudarle a conocer el software ActivInspire.

ActivInspire es un paquete de software fácil de utilizar y diseñado para su uso en múltiples sistemas operativos junto a la pizarra ActivBoard o cualquier pizarra interactiva de otros fabricantes, o incluso solamente con un ordenador. Totalmente integrado con todas las soluciones educativas de Promethean. ActivInspire ha sido creado para su utilización en aulas de todo el mundo de educación primaria y secundaria.

Le ofrece herramientas totalmente integradas y funcionales como transportadores, reglas, lápiz, reconocimiento de figuras que convierten la interacción en pantalla en un ejemplo muy cercano a la realidad.

ActivInspire permite acceder de manera inmediata a más de 45.000 recursos, imágenes y fondos, además de ofrecer la posibilidad de elegir interfaces adecuadas para el rango de edad de los alumnos: interfaces sofisticadas para la escuela secundaria e interfaces atrayentes con colores vivos para la escuela primaria.

Podrá formar parte de la comunidad en línea de asistencia y planificación de clases más grande del mundo para usuarios de pizarras interactivas.

Con todo esto conseguirá mejorar el aprendizaje interactivo: entre el alumno y el profesor, entre los alumnos, y entre el alumno y el mundo entero.



Ejemplo de la ActivClassroom de Promethean.

## ¿A QUIÉN VA DIRIGIDO ESTE LIBRO?

---

Este libro está pensado para los usuarios de versiones anteriores del software de **Promethean (ActivStudio)** que deseen pasarse a **ActivInspire** y para los nuevos usuarios de **ActivInspire Professional**.

## ¿CÓMO UTILIZAR EL LIBRO?

---

Puede utilizar el libro como una guía de aprendizaje, como un manual de repaso de conceptos y como una guía rápida de consulta.

- 📖 **Como guía de aprendizaje:** Cada capítulo recoge un tema o conjunto de temas amplio, ordenados de menor a mayor grado de conocimientos.

Cada capítulo está dividido en temas teóricos y cada uno de ellos le enseña la teoría para manejar **ActivInspire**.

En el manual también encontrará una serie de prácticas que le ayudarán a entender los temas tratados a lo largo del manual además de algunas técnicas y trucos para mejorar las lecciones que mostrará a sus alumnos en el aula.

- 📖 **Como manual de repaso:** Para aquellas personas que conocen alguna de las versiones anteriores del software podrá repasar conceptos que se mantienen en esta versión.
- 📖 **Como guía de consulta rápida:** Al final del manual encontrará una serie de fichas correspondientes a los elementos principales del programa. Además encontrará una tabla para poder mejorar el diseño de sus lecciones.



- 🔥 VERSIONES
- 🔥 COMPATIBILIDAD
- 🔥 REQUISITOS MÍNIMOS DEL SISTEMA
- 🔥 INSTALANDO

## VERSIONES

Promethean Planet pone dos versiones del software ActivInspire a su disposición:

- 📌 **Professional:** versión completa disponible para la compra por separado o con ActivBoard, ActivBoard+2, ActivPanel, ActivExpression, ActiVote y ActivView.
- 📌 **Personal:** versión disponible para la descarga gratuita en Promethean Planet; para todos los usuarios, incluidos los que no utilizan pizarras interactivas Promethean.

ActivInspire Personal ofrece menor variedad de herramientas y exploradores que ActivInspire Professional.

Puede elegir el aspecto que prefiera al iniciar por primera vez la aplicación entre ActivInspire Primary y ActivInspire Studio. ActivInspire personaliza las herramientas y el diseño de la pantalla según las elecciones que realice el usuario.



Imagen 1.1 ActivInspire Primary.



Imagen 1.2 ActivInspire Studio.



Vea el **Anexo I** para ver más detalles sobre las diferencias entre la versión Professional y la Personal.

ActivInspire Primary está diseñado para los más pequeños con colores más vivos, iconos más grandes y una interfaz que les resulta más atractiva. ActivInspire Studio está diseñado para alumnos de mayor edad, ambas cuentan con las mismas funcionalidades.

## COMPATIBILIDAD

- ⌵ Compatibilidad con archivos creados con versiones anteriores.
- ⌵ Compatibilidad total con Adobe Flash para archivos .flv y objetos flash.
- ⌵ Exportación de las pruebas a Microsoft Excel para el seguimiento rápido del progreso de aprendizaje.
- ⌵ Importa archivos de Microsoft PowerPoint.

## REQUISITOS MÍNIMOS DEL SISTEMA

Características	
<b>Sistemas operativos</b>	Windows XP SP2/ Vista/7. Mac OSX 10.4.11 - 10.6.1 (Tiger/Leopard/Snow Leopard). Linux Ubuntu 8.04, 8.10, 9.04, 9.10; procesador Mandriva
<b>PC</b>	Pentium 4 - 1 Ghz (800 MHz para Vista), 512MB de R AM, resolución de 1024 x 768, 1,5 GB de espacio libre en disco.
<b>Mac</b>	Procesadores Intel (Universal Binary), 512 MB de RAM, resolución de 1024 x 768, 3 GB de espacio libre en disco.

## INSTALANDO

### En Windows

Puede instalar el programa utilizando el CD-ROM de Promethean o mediante el archivo descargado de la Web del fabricante como en este caso.

1. Abra el archivo **ActivInspire\_v1.6.47432\_(Application\_Only)\_setup.exe**.

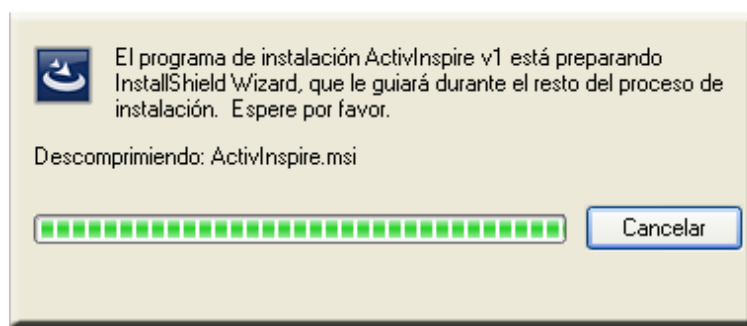

Aparece la pantalla de bienvenida.



2. Pulse **Siguiente**.

Aparece la pantalla del contrato de licencia.

3. Marque la opción **Acepto los términos del acuerdo de licencia**.

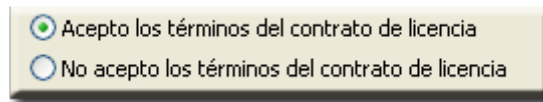

4. Pulse **Siguiente**.

En la siguiente pantalla aparece la ubicación donde se instalará ActivInspire y los recursos compartidos.

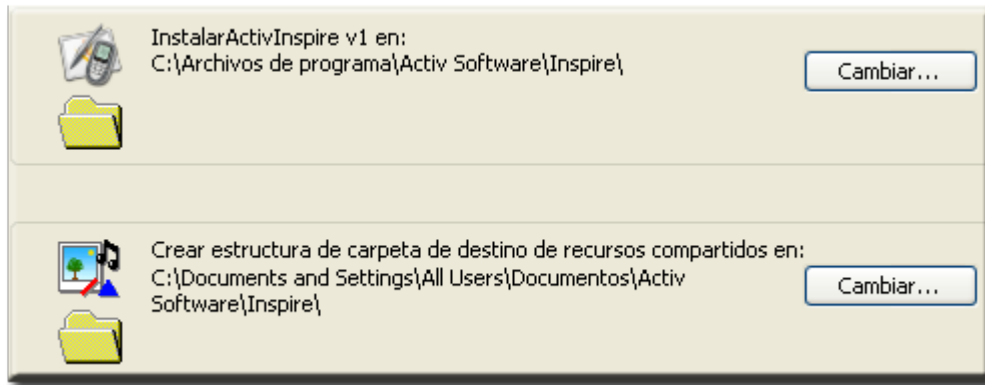

Puede elegir otra ubicación pulsando el botón **Cambiar...**

5. Pulse **Siguiente**.
6. Pulse el botón **Instalar**.

Comienza la instalación de los archivos.

7. Pulse **Finalizar**.

**Ejecutar el programa:**

1. Haga un doble clic sobre el icono del programa en el escritorio.



O también:

2. En **Inicio** → **Todos los programas** → **ActivSoftware** → **ActivInspire** → **ActivInspire**

Cuando ejecute por primera vez el programa se mostrará la pantalla **Contrato de licencia de Promethean**.

1. Debe introducir los datos en los cuadros de texto correspondientes a:

**Nombre de usuario**

**Organización**

**Número de serie**

El número de serie será necesario si va a utilizar la versión Professional. Este número le habrá sido proporcionado por Promethean.

2. Marque la casilla de verificación **Acepto las condiciones de esta licencia**.
3. Pulse **Aceptar**. (si va a utilizar la versión Personal deberá pulsar el botón **Ejecutar Personal Edition**).



Imagen 1.9 Ventana para introducir la información de licencia, contrato de licencia y tipo de versión a instalar.

Podrá luego cambiar entre una y otra desde el **Escritorio digital** → **Configurar...** → **Iniciar la próxima vez con Primary**, si ha elegido al principio **Studio** o **Iniciar la próxima vez con Studio**, si ha elegido **Primary**.

Después debe cerrar el programa y volver abrirlo para que se produzcan los cambios.

Si no dispone de un número de serie puede elegir utilizar:

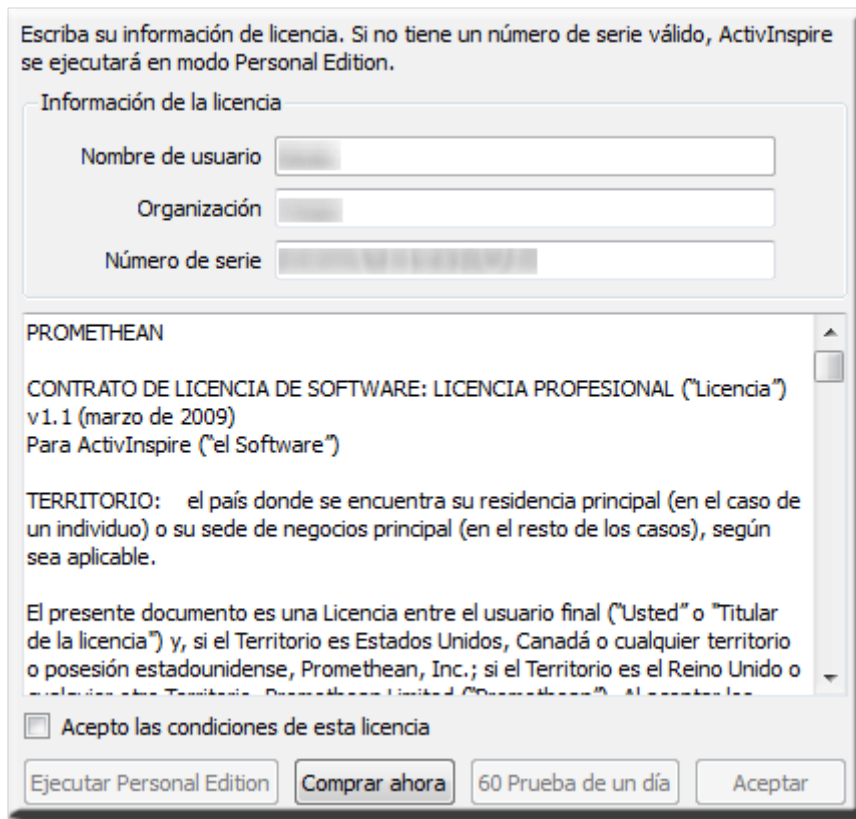
- ☺ **Ejecutar Personal Edition:** En el **Anexo I** de este manual puede ver las diferencias entre ambas versiones.

O también:

- ☺ **60 Prueba de un día:** Podrá acceder a todas las características del programa durante un periodo de 60 días.



Para la elaboración de este libro se utilizó el archivo descargado de la Web y el programa fue instalado en Windows XP SP3, Windows Vista SP1 y en Windows 7.



En el **foro** de **Promethean Planet** puede encontrar más información si tiene problemas con la instalación.

## En Linux

Al existir diferentes distribuciones de este sistema operativo verifique previamente a cuales Promethean da soporte en la Web .

<http://www1.prometheanplanet.com/es/server.php?show=nav.20654>

1. Primero necesitará obtener la clave pública. Escriba la siguiente dirección en su navegador web para la descarga de la clave.

<http://www.activsoftware.co.uk/linux/repos/Promethean.asc>

2. Una vez descargada en el menú de Ubuntu debemos ir a:

**Sistema → Administración → Gestor de paquetes Synaptic**

Para poder acceder al gestor debe conocer la contraseña del administrador. Si usted desconoce la contraseña póngase en contacto con su administrador.

3. En el menú del gestor iremos a:

**Configuración → Repositorios → Autenticación**

4. Pulse el botón **Importar clave...** y acceda al lugar donde la descargó, selecciónela y acepte, deberá aparecer en la ventana de *Autenticación*.

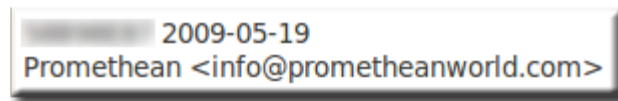

5. Cierre la ventana.
6. A continuación deberá descargar el repositorio de nuevo desde el **Gestor de paquetes Synaptic**.

**Configuración → Repositorios → Otro software**

7. Pulse el botón **Añadir** y copie la siguiente dirección:

**deb [http://activsoftware.co.uk/linux/repos/ubuntu lucid oss non-oss](http://activsoftware.co.uk/linux/repos/ubuntu%20lucid%20oss%20non-oss)**



Si utiliza otra distribución de Linux o versión de Ubuntu acceda desde su navegador Web a la primera dirección que se muestra en esta página para saber que repositorio es el adecuado para su sistema.

- Pulse el botón **Añadir origen**.

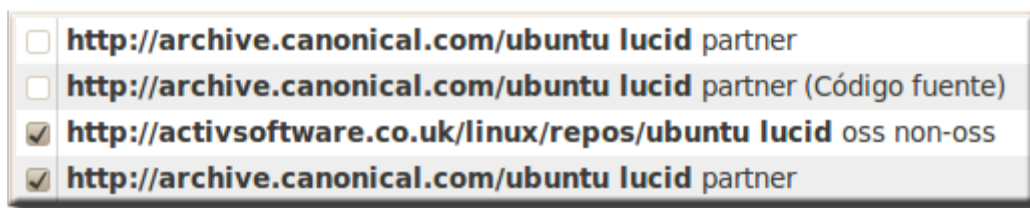

- En el **Gestor de paquetes Synaptic** pulse el botón **Recargar** para actualizar el listado de paquetes.
- En el listado busque **activ-meta-es** pulse botón secundario del ratón elija **Marcar para instalar** para comenzar la instalación.

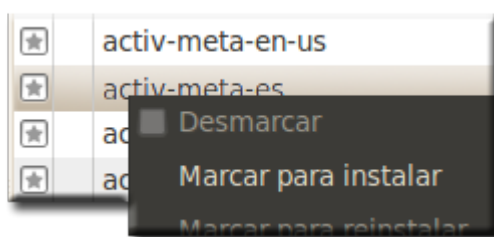

Comenzará el proceso de instalación del software.

Una vez finalizado el proceso de instalación puede cerrar todas las ventanas que tenga abiertas y encontrará el icono de acceso a ActivInspire en su escritorio o también:

### Aplicaciones → Educación

Cuando ejecute por primera vez el programa se mostrará la pantalla **Contrato de licencia de Promethean**.

- Debe introducir los datos en los cuadros de texto correspondientes a:

**Nombre de usuario**

**Organización**

**Número de serie**

El número de serie será necesario si va a utilizar la versión Professional. Este número le habrá sido proporcionado por Promethean.

- Marque la casilla de verificación **Acepto las condiciones de esta licencia**.
- Pulse **Aceptar**. (si va a utilizar la versión Personal deberá pulsar el botón **Ejecutar Personal Edition**).



Para la elaboración de este manual se utilizó Ubuntu 10.04 LTS - versión Lucid Lynx - publicada en abril de 2010 y con el sistema actualizado.

## Recursos

Para tener un mayor abanico de posibilidades a la hora de crear sus lecciones con ActivInspire le recomiendo que descargue el **Paquete de recursos** de la página de Promethean Planet para realizar la descarga previamente deberá **registrarse**.

1. Acceda con su cuenta después de haberse registrado para la descarga del Paquete de recursos.
2. A continuación en el menú de la página web, pulse en Descargue ActivInspire.

En la nueva página verá las diferentes versiones para cada sistema operativo.



3. Elija el Paquete de recursos para su sistema y el idioma.



En la página en español aparecen los idiomas oficiales de España.

En unos instantes comenzará la descarga del archivo.

Una vez descargado:

1. Haga doble clic sobre el archivo descargado en su equipo para comenzar la instalación.

Una vez finalizado este proceso podrá acceder a todos los recursos descargados desde la aplicación ActivInspire



Puede aprender más sobre los **recursos** en el **capítulo 11** del manual.



- 🔥 LA ACTIVBOARD
- 🔥 EL ACTIVPEN
- 🔥 EL ACTIVPEN Y LA PIZARRA
- 🔥 EL ACTIVARENA
- 🔥 CALIBRAR LA PIZARRA
- 🔥 MULTI-TOQUE

## LA ACTIVBOARD

Este es el nombre que reciben las pizarras digitales interactivas de Promethean. La ActivBoard, es la pieza central de ActivClassroom. Tiene a su disposición diferentes tipos de pizarras con diversas características según sus necesidades.

Algunos modelos incluyen altavoces y amplificadores para añadir sonido estéreo en sus clases o pantalla panorámica.

El modo dos usuarios simultáneos está integrado en algunos modelos y puede añadirse en otros con una actualización.

Además cuentan con soportes de altura regulable y proyector. La superficie de las pizarras está diseñada para un uso duradero en las aulas.



Imagen 2.1 ActivBoard 300 Pro Range

Puede saber el estado en que se encuentra su ActivBoard fijándose en el botón de la parte superior izquierda.

Llama	Descripción
	Si la llama es de color <b>blanco</b> , su Activboard está funcionando correctamente
	Si la llama es <b>roja</b> la Activboard ha tenido problemas en el arranque. Desconecte la conexión USB del ordenador. Espere 30 segundos y luego vuelva a conectarla.
	Si la llama es de color <b>púrpura</b> , la Activboard se ha cerrado de forma incorrecta. Desconecte la pizarra del suministro eléctrico y vuelva a conectarla de nuevo.
	Si la llama es <b>azul y parpadea</b> , puede haber un problema con el bloque de energía que conecta la Activboard a la fuente de alimentación.
	Si la llama es <b>azul sólida</b> , la Activboard ha entrado en modo Bluetooth. La Activboard dejará el modo Bluetooth después de un minuto de inactividad.

## EL ACTIVPEN

El **ActivPen** puede realizar las mismas acciones que el ratón de un ordenador.



Imagen 2.2 ActivPen

Ratón	ActivPen
<b>Clic con el botón izquierdo</b>	Coloque la punta del ActivPen con firmeza y en la ActivBoard.
<b>Clic con el botón secundario</b>	Coloque la punta del ActivPen sobre la ActivBoard, a menos de un centímetro de la pizarra. Pulse el botón en el lado del ActivPen.
<b>Hacer clic y arrastrar</b>	Haga clic en el objeto que desee desplazar, mantenga la punta del ActivPen en la pizarra y mueva el ActivPen. El objeto se desplazará junto con el ActivPen.
<b>Doble clic</b>	Pulse rápidamente dos veces con la punta del ActivPen sobre la pizarra para realizar las mismas acciones que se pueden hacer con el doble clic del ratón.

Ratón

ActivPen



Imagen 2.3 Clic con el botón izquierdo



Imagen 2.4 Clic con el botón secundario





Imagen 2.5 Hacer clic y arrastar



Imagen 2.6 Doble clic

## EL ACTIVPEN Y LA PIZARRA

Fíjese en las siguientes imágenes para ver cómo actúa el ActivPen dependiendo si se encuentra alejado o en contacto con la pizarra.

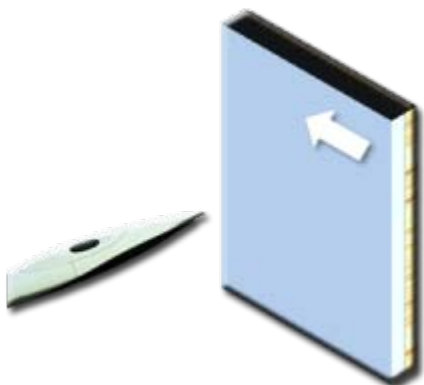

**Imagen 2.7** Mientras el ActivPen se mantiene alejado de la superficie de la pizarra está inactivo es decir, el usuario puede apoyarse en él, no se activará ninguna acción no deseada.

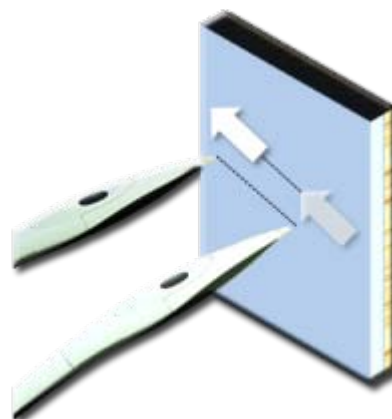

**Imagen 2.8** Cuando el ActivPen se acerca a la pizarra será detectado. El Activpen activará los menús como si fuese el ratón. La pizarra todavía se puede tocar al mismo tiempo por el usuario u otro participante, sin problemas.



**Imagen 2.9** Tocar con el ActivPen en la pizarra equivale a un clic. Simplemente tocando la punta del ActivPen en cualquier enlace, opción de menú o el icono que desea activar. Trasladando el ActivPen mientras presiona sobre un objeto adecuado o barra de desplazamiento equivale a arrastrar.

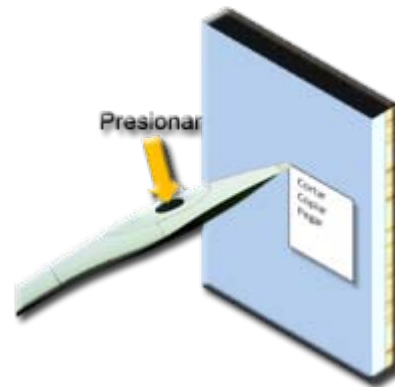

**Imagen 2.10** Al presionar el botón del lateral en el ActivPen instantáneamente activará las funciones de clic derecho del software exactamente de la misma manera que si hace clic en el botón derecho del ratón.

## EL ACTIVARENA



**Imagen 2.11** ActivArena para la ActivClassroom

Con ActivArena, los alumnos y profesores pueden colaborar y contribuir a la clase juntos. Con dos personas y dos bolígrafos. Permite que dos estudiantes aprendan entre ellos o que los estudiantes y los profesores trabajen en conjunto,

ActivArena transforma la pizarra ActivBoard en un punto de encuentro improvisado o en un despacho para sesiones de tutoría individuales, siempre bajo el control del profesor, que puede activar o desactivar el bolígrafo inteligente del estudiante.

## CALIBRAR LA PIZARRA

Con la calibración se consigue alinear la punta del lápiz electrónico (**ActivPen**), con el cursor de la pantalla. Es posible que necesite volver a realizar la calibración si la pizarra o proyector se han movido por cualquier motivo.

Para calibrar la ActivBoard puede seguir uno de estos métodos:

### **Método 1:**

En la ActivBoard:

1. Coloque el ActivPen sobre la luz de calibración en la esquina superior izquierda de la ActivBoard durante unos segundos.
2. Siga las instrucciones en pantalla.



Imagen 2.12 Luz de calibración

### **Método 2:**

En el ordenador:

1. Haga clic con el botón secundario en el icono de **ActivManager** , en la esquina inferior derecha de la pantalla.
2. Seleccione **Calibrar**.

Una vez que se inicia el programa de calibración, siga las instrucciones de la pantalla. Debe colocar el ActivPen justo en el centro de la cruz para una calibración correcta.



Imagen 2.13 Mensaje inicial

Haga clic en la superficie para empezar



Imagen 2.14 Mensaje que aparece en distintos lugares de la pizarra.



Haga clic en la cruz

## MULTI-TOQUE

También denominado Multi-Touch es una función que incorpora **ActivInspire 1.5** y versiones posteriores junto con la **ActivBoard 500 Pro**. El Multi-Toque permite la utilización del ActivPen y de las manos simultáneamente para manejar la pizarra.



Imagen 2.15 Dibujar con el ActivPen y mover con la mano.



Imagen 2.16 Interactuando con Herramientas matemáticas

ActivInspire permite a los maestros ir más allá del rotafolios e interactuar con la página, moviendo [1], cambiando el tamaño [2], rotando [3], haciendo zoom y la interacción con las herramientas del mundo real.

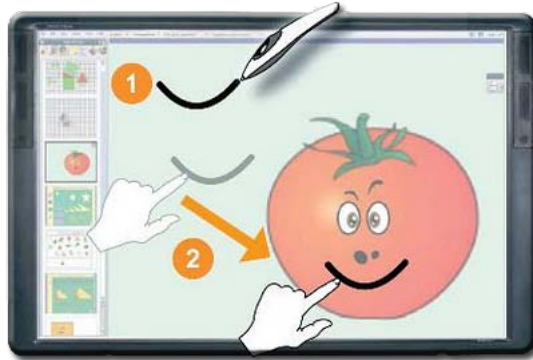

Imagen 2.17 Mover, cambiar tamaño, girar.

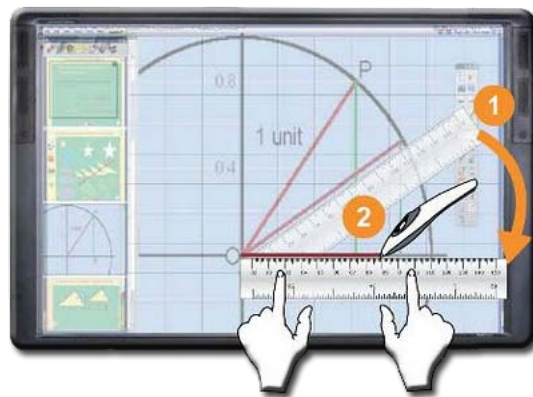

- 🕒 EL ESCRITORIO DIGITAL
- 🕒 EL ROTAFOLIOS
- 🕒 LA VENTANA DE ACTIVINSPIRE
- 🕒 DOS USUARIOS SIMULTÁNEOS

## EL ESCRITORIO DIGITAL

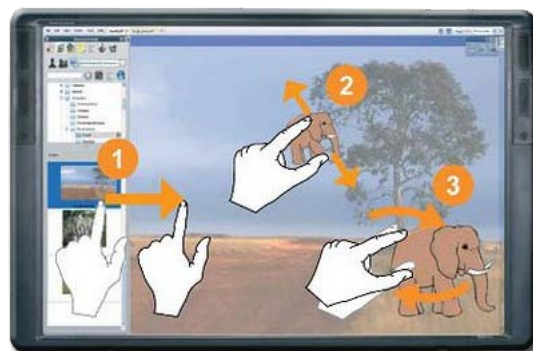
Al abrir ActivInspire, lo primero que va a ver es el Escritorio digital.



Imagen 3.1 Escritorio digital

El Escritorio digital tiene seis opciones en la parte izquierda y subcategorías para cada opción en la parte derecha.

Opción	Descripción
<b>Rotafolios</b>	Enlace para trabajar con los rotafolios.
<b>Anotar sobre escritorio</b>	Abre el rotafolios de escritorio.
<b>ExpressPoll</b>	Abre Expresspoll (preguntas rápidas).
<b>Promethean Planet</b>	Abre la página web de Promethean Planet.
<b>Configurar</b>	Enlace para perfiles, registro, actualización.
<b>Formación y asistencia</b>	Abre la página web de soporte de Promethean.

El Escritorio digital permanecerá abierto hasta que lo cierre.

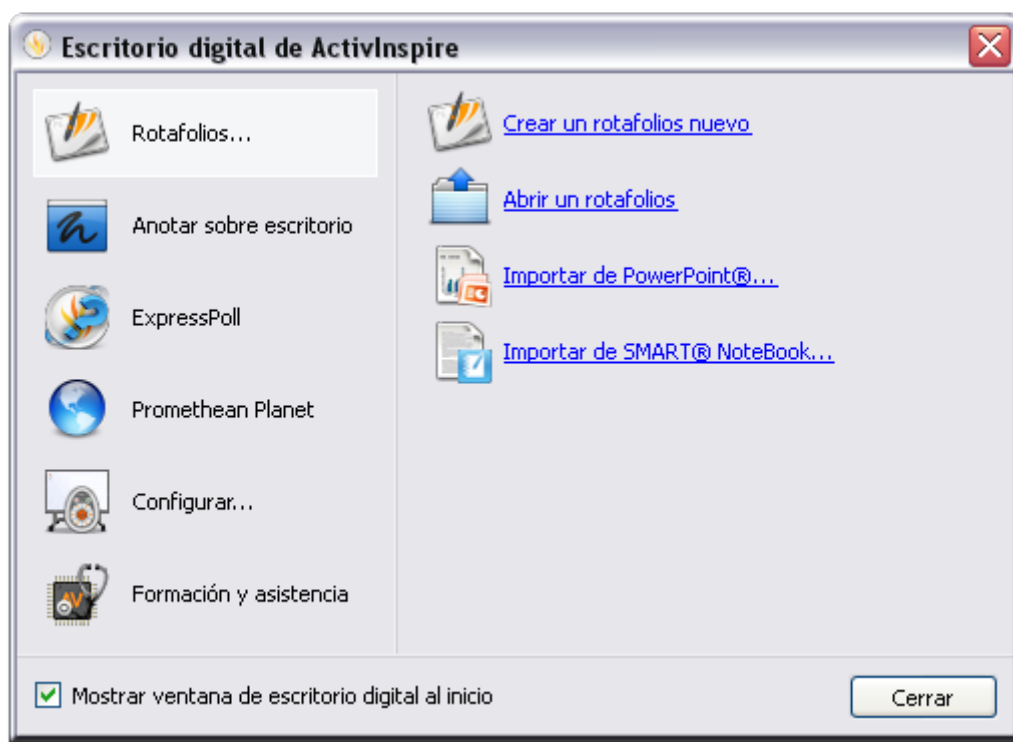
Si desactiva la opción **Mostrar ventana de escritorio digital al inicio**, el escritorio no se mostrará la próxima vez que ejecute ActivInspire.

Pulse el botón **Cerrar** para que se cierre el escritorio digital y pueda trabajar en el rotafolios.

## EL ROTAFOLIOS

Un **rotafolios** es el espacio donde se crean las lecciones.

Al iniciar ActivInspire, se abre un rotafolios en blanco, listo para introducir información en él.

- ⌵ Los rotafolios pueden incluir una gran variedad de objetos, figuras y funciones interactivas, como sonidos, animaciones y acciones.
- ⌵ Puede trabajar simultáneamente con cualquier cantidad de rotafolios.
- ⌵ Cada rotafolios se abre dentro de su propia ficha en la ventana de ActivInspire.
- ⌵ Puede retroceder y avanzar entre rotafolios mediante las fichas de documento.
- ⌵ Un rotafolios puede contener todas las páginas que se desee.
- ⌵ Puede crear rotafolios de escritorio, en los que se realizan anotaciones sobre el escritorio activo o una imagen del escritorio.
- ⌵ Los rotafolios creados con ActivInspire tienen la extensión de archivo .flipchart.
- ⌵ Puede convertir los rotafolios creados con versiones anteriores de Promethean (versión 2.0 y posteriores) al nuevo formato de archivo.

## LA VENTANA DE ACTIVINSPIRE



Imagen 3.2 Ventana de ActivInspire

- |                                    |                              |
|------------------------------------|------------------------------|
| 1. Barra de herramientas principal | 5. Modo diseño.              |
| 2. Explorador                      | 6. Detalles sobre el tamaño. |
| 3. Barra de menús                  | 7. Página de rotafolios.     |
| 4. Nombre del rotafolios           | 8. Papelera de rotafolios.   |

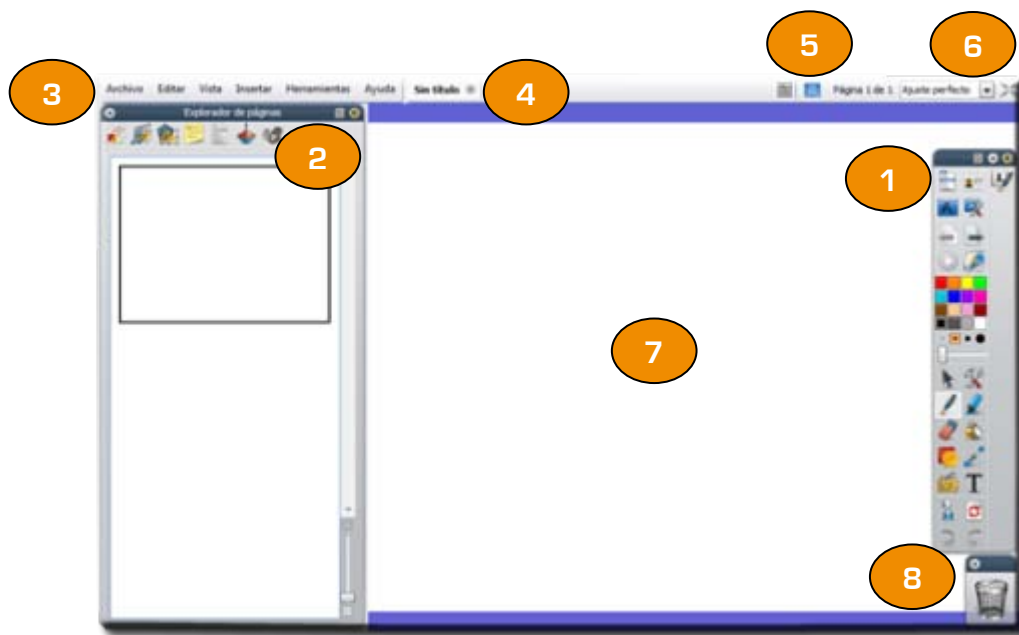

Quando diseñe una lección deberá tener activado el **Modo diseño**.

Para mostrar a los alumnos hágalo en **Modo diseño** desactivado.



## DOS USUARIOS SIMULTÁNEOS

ActivInspire permite que dos personas trabajen de forma interactiva en el mismo rotafolios. Esta forma de trabajo se denomina modo “*Dos usuarios simultáneos*”, cada persona usa su propio ActivPen y barra de herramientas de ActivInspire para trabajar en la pizarra.

La función **Dos usuarios simultáneos** está disponible cuando el software detecta una ActivBoard compatible con este modo conectada al ordenador. Si éste no es el caso, la función **no estará disponible** en ActivInspire.

- ⌵ Sólo el profesor puede activar el modo **Dos usuarios simultáneos**.
- ⌵ Iniciar el modo **Dos usuarios simultáneos** activa el cuadro de herramientas duales, que contiene un subconjunto de herramientas disponibles en el cuadro de herramientas principal.
- ⌵ Sólo el usuario de la barra de herramientas principal tiene acceso completo a todas las funciones de ActivInspire.
- ⌵ La persona que utilice la barra de herramientas duales sólo puede trabajar en la página de rotafolios activa.
- ⌵ La barra de herramientas duales permanece bajo el control de la persona que esté utilizando la barra de herramientas principal.
- ⌵ Se puede revocar el acceso a la barra de herramientas duales desde la barra de herramientas principal en cualquier momento.



**Imagen 3.3** Barra de herramientas dos usuarios simultáneos

Para activar el modo **Dos usuarios simultáneos**, debe contar con el siguiente hardware y software:

- ⌵ Una ActivBoard v3 o una ActivBoard v2 actualizada (con firmware de ActivBoard v2.3 o posterior).
- ⌵ Lápices ActivPen para el modo Dos usuarios simultáneos (Lápiz de profesor y Lápiz de alumno).
- ⌵ La versión de ActivDriver compatible con el modo Dos usuarios simultáneos.
- ⌵ ActivInspire.

Para activar el modo Dos usuarios simultáneos:

- ⌵ En el **Menú principal**, seleccione **Herramientas → Dos usuarios simultáneos** 

Cuando el modo **Dos usuarios simultáneos** está activado:

- ⌵ El Lápiz de alumno sólo puede utilizarse para:
  - Cambiar la posición del cuadro de herramientas del alumno.
  - Seleccionar y usar herramientas del cuadro de herramientas del alumno en la página de rotafolios.
  - Interactuar con el contenido de la página de rotafolios.
- ⌵ El Lápiz de profesor sigue controlando todas las funciones de ActivInspire, con la excepción de que no podrá utilizarse para interactuar con el cuadro de herramientas del alumno.
- ⌵ El ratón del ordenador no puede interactuar con el material del rotafolios o el cuadro de herramientas del alumno, pero sigue controlando todos los otros aspectos de ActivInspire.









## BOTONES

La **barra de herramientas principal** contiene una selección de los botones de los comandos (herramientas) disponibles. Puede acceder a más herramientas en el menú **Herramientas** o desde la propia barra de herramientas haciendo clic en el comando **Herramientas**.

Aquí puede ver una pequeña descripción de los botones que aparecen por defecto en la barra de herramientas.

Icono	Nombre	Descripción
	<b>Menú principal</b>	Abre el menú principal.
	<b>Cambiar de perfil</b>	Permite elegir el tipo de perfil.
	<b>Anotación en escritorio.</b>	Permite realizar anotaciones sobre el escritorio activo del ordenador.
	<b>Herramientas de escritorio</b>	Minimiza ActivInspire e inicia las herramientas de escritorio.
	<b>Página anterior</b>	Muestra la página anterior del rotafolios.
	<b>Página siguiente</b>	Muestra la página siguiente del rotafolios.
	<b>Iniciar/Detener votación de rotafolios</b>	Permite utilizar el sistema de respuesta para alumnos.
	<b>ExpressPoll</b>	Permite hacer una pregunta rápida a los estudiantes y mostrar los resultados de la votación al instante.
	<b>Paleta de colores</b>	Permite elegir el color para escribir o rellenar.
	<b>Selector de ancho de lápiz</b>	Permite modificar el ancho del lápiz y el resaltador.
	<b>Seleccionar</b>	Seleccionar y manipular uno o más elementos en el rotafolios.
	<b>Herramientas</b>	Abre el menú Herramientas
	<b>Lápiz</b>	Dibujar o escribir anotaciones en la pizarra.
	<b>Resaltador</b>	Enfatizar áreas del rotafolios con color translúcido.
	<b>Borrador</b>	Borrar o dividir definitivamente las anotaciones realizadas.

Icono	Nombre	Descripción
	<b>Relleno</b>	Colorear figuras y páginas. Cambiar el color al contorno de los objetos.
	<b>Figura</b>	Permite acceder al cuadro de herramientas de figuras.
	<b>Conector</b>	Dibujar conexiones entre objetos (por ejemplo, al crear mapas conceptuales).
	<b>Insertar medios de archivo</b>	Abre un cuadro de diálogo que permite seleccionar archivos e insertarlos en el rotafolios.
	<b>Texto</b>	Permite agregar o editar objetos de texto enriquecido en las páginas de los rotafolios.
	<b>Borrar</b>	Elimina elementos en la página activa.
	<b>Restablecer página</b>	Restablece la página activa a su estado cuando se guardó por última vez.
	<b>Deshacer</b>	Deshacer la última acción.
	<b>Rehacer</b>	Rehacer la última acción.
	<b>Editar botones definidos por el usuario</b>	Puede verse cuando la barra de herramientas principal no está plegada o contraída. Muestra la ficha <i>"Botones definidos por el usuario"</i>

## MÁS UTILIZADOS

A medida que vaya trabajando con ActivInspire, se le irán añadiendo los iconos de las herramientas a la **barra de accesos**, de la **barra de herramientas**. ActivInspire colocará automáticamente en esta barra, las herramientas que más utilice, para facilitarle su acceso. Puede ver un ejemplo en la imagen 4.2.

Para poder ver u ocultar la barra de accesos deberá activar o desactivar la opción **Plegar** haciendo clic en **Opciones de cuadro de herramientas** de la barra de herramientas.

## PERSONALIZAR

Puede personalizar el comportamiento de la barra de herramientas y su ubicación.

- Haga clic en **Opciones de cuadro de herramientas** de la barra de herramientas y elija una de las siguientes opciones:
  - Parte izquierda acoplada:** Coloca la barra de herramientas en la parte izquierda de la ventana de ActivInspire.



- **Parte derecha acoplada:** Coloca la barra de herramientas en la parte derecha de la ventana de ActivInspire.
  - **Parte superior acoplada:** Coloca la barra de herramientas en la parte superior de la ventana de ActivInspire.
  - **Parte inferior acoplada:** Coloca la barra de herramientas en la parte inferior de la ventana de ActivInspire.
  - **Flotante:** Permite hacer clic en la barra de título en cualquier momento, y arrastrar y colocar el elemento en cualquier parte de la ventana de ActivInspire.
  - **Contraer:** Cuando la barra de herramientas se encuentra en su estado normal (expandido), haga clic en esta opción para contraerlo y mostrar sólo los iconos del menú principal y de la navegación por páginas.
  - Cuando la barra de herramientas está contraída, haga clic en esta opción para que vuelva a su estado expandido, en el que se muestran todas las herramientas.
  - **Plegar:** Muestra u oculta la barra de accesos de la barra de herramientas.
- ☞ Puede agregar y quitar herramientas de la barra de herramientas, para ello:
1. En el menú **Archivo**, seleccione **Configuración**. Aparece el cuadro de diálogo *"Editar perfiles"*.
  2. En el menú desplegable, seleccione el perfil que desee editar, o acepte el predefinido.
  3. Haga clic en la ficha **Comandos**.
  4. En el menú desplegable, seleccione las herramientas que desea agregar o quitar de la barra de herramientas principal.
- ☞ También tiene en la barra de herramientas los iconos para:
- **Contraer:** Un conmutador  para contraer el elemento y que ocupe menos espacio, o para expandirlo nuevamente.
  - **Fijar cuadro de herramientas:** Un conmutador  para fijar el elemento en un sitio. Esto impide que se oculte automáticamente, o moverlo sin querer.



Imagen 4.1 Barra de herramientas



Imagen 4.2 Barra de herramientas con barra de acceso.



- 🔥 EXPLORADOR DE PÁGINAS
- 🔥 EXPLORADOR DE RECURSOS
- 🔥 EXPLORADOR DE OBJETOS
- 🔥 EXPLORADOR DE NOTAS
- 🔥 EXPLORADOR DE PROPIEDADES
- 🔥 EXPLORADOR DE ACCIONES
- 🔥 EXPLORADOR DE VOTACIONES

Un **rotafolios** puede tener muchas páginas y elementos, cada uno de éstos con varias características y propiedades.

ActivInspire simplifica el trabajo al proporcionar un **explorador** para cada sección principal.

Los exploradores le permitirán ver:







- 🔍 Qué se ha incluido en el rotafolios.
- 🔍 Qué se podría agregar o personalizar.
- 🔍 Cómo lograrlo.

Cada explorador:

- 🔍 Está estructurado para ofrecer información clara y detallada sobre la sección que explore.
- 🔍 Posee su propio **menú emergente**  o un conjunto de iconos que facilitan el trabajo con el rotafolios.

Puede modificar el ancho del explorador y ajustarlo a sus necesidades.

Existen siete exploradores en ActivInspire:

Icono	Descripción
	Explorador de páginas
	Explorador de recursos
	Explorador de objetos
	Explorador de notas
	Explorador de propiedades
	Explorador de acciones
	Explorador de votaciones

## EXPLORADOR DE PÁGINAS



Con el **Explorador de páginas** puede:

- 🔍 Ver todo el rotafolios como miniaturas de páginas.
- 🔍 Navegar por páginas de rotafolios.
- 🔍 Configurar los fondos y las cuadrículas de las páginas.
- 🔍 Organizar las páginas del rotafolios mediante reorganización con arrastrar y colocar, además de los comandos Cortar, Copiar, Eliminar y Duplicar.







## EXPLORADOR DE RECURSOS



Este explorador le ayuda a ver, examinar y usar rápidamente los recursos proporcionados con ActivInspire para enriquecer sus rotafolios. La biblioteca de recursos contiene una inmensa variedad de juegos y actividades, anotaciones, evaluaciones, fondos, mapas conceptuales, imágenes, figuras, sonidos y muchos otros elementos.

Puede ampliar la biblioteca fácilmente con sus propios recursos, o los de otras personas, también puede agregar recursos de paquetes del sitio Web **Promethean Planet**.



Use el **Explorador de recursos** para:

-  Acceder a todos los recursos de una carpeta y verlos rápidamente, por ejemplo **Mis recursos**, **Recursos compartidos** u otras ubicaciones en disco o en la red.
-  Mostrar miniaturas y nombres de archivo de recursos seleccionados en el explorador.
-  Arrastrar recursos del explorador, como plantillas de página, páginas de actividades y páginas de preguntas y colocarlos en el rotafolios.
-  Arrastrar sus propias creaciones de una página de rotafolios y colocarlas en una carpeta de la biblioteca de recursos.
-  Cambiar la transparencia de un recurso en el rotafolios.
-  Usar el Sello para crear rápidamente varias copias de un recurso en el rotafolios.

El panel en la parte superior del explorador muestra las carpetas. Su menú emergente le permitirá importar y exportar paquetes de recursos.

El panel de la parte inferior muestra miniaturas de los recursos que contiene esa carpeta y sus nombres de archivo.

También contiene dos útiles herramientas para copiar y cambiar recursos:

Icono	Nombre	Descripción
	<b>Activar/desactivar transparencia.</b>	Hace transparente el color de fondo de un recurso de imagen en el momento en que se arrastra a una página.
	<b>Sello.</b>	Inserta rápidamente varias copias de un recurso en el rotafolios.





## EXPLORADOR DE OBJETOS



En ActivInspire, todo lo que se agregue a un rotafolios es un objeto de uno u otro tipo. Por ejemplo, si escribe algo con el **Lápiz**, dibuja una figura, agrega una imagen o un vínculo a un archivo de sonido, cada uno de ellos es un objeto. Puede agregar muchos diferentes tipos de objetos a un rotafolios. El **Explorador de objetos** le ayuda a llevar un seguimiento de la cantidad y los tipos de objetos que contiene el rotafolios, y a encontrar los objetos en un rotafolios creado por otra persona.

El **Explorador de objetos** muestra detalles de los objetos en la página activa. Aunque una página normal es plana, la página de un **rotafolios** tiene realmente **cuatro capas**. Estas capas son como hojas transparentes que sólo contienen determinados tipos de objetos, a menos que mueva objetos de una capa a otra. Dentro de una capa, puede colocar varios objetos.

De forma predeterminada los objetos se colocan:

Capa	Contiene
<b>Superior</b>	Anotaciones: todo lo que se dibuje con el <b>Lápiz</b>  , el <b>Resaltador</b>  , la <b>Tinta mágica</b>  o <b>Modificador de lápiz</b> . 
<b>Central</b>	Imágenes, figuras y objetos de texto.
<b>Inferior</b>	Todo lo que dibuje con el <b>Conector</b>  , pero también puede arrastrar y colocar otros objetos en esta capa.
<b>Fondo</b>	Fondos, cuadrículas y color de página.

Al seleccionar los objetos que aparecen en el **Explorador de objetos**, podrá arrastrarlos y colocarlos entre las tres primeras capas en el explorador, pero no en la capa de fondo. Esto alterará su distribución en capas en la página de rotafolios. Las capas están completamente separadas la una de la otra. Podría sustituir el fondo sin que afecte a las imágenes o anotaciones. O puede anotar sobre las fotografías y fondo sin que afecte a otras capas.

Utilice el **Explorador de objetos** para ver:

- ⌵ El orden de visualización de los objetos.
- ⌵ Qué objetos se encuentran en las capas superior, central e inferior de una página.
- ⌵ Qué objetos están agrupados. Esto permite trabajar sobre todos ellos a la vez.
- ⌵ Si una página contiene objetos ocultos.
- ⌵ Si una página contiene objetos bloqueados que no se pueden mover.

Utilice el **Explorador de objetos** para:

- ⌵ Arrastrar y colocar objetos de una capa a otra.
- ⌵ Agrupar, apilar y cambiar orden de objetos.
- ⌵ Mostrar u ocultar objetos.
- ⌵ Bloquear o desbloquear objetos; por ejemplo, si crea una actividad para los estudiantes en la que ciertos objetos se pueden arrastrar y colocar, mientras que otros deben permanecer en su posición.



Puede saber más sobre las **capas** en el **capítulo 8**.

## EXPLORADOR DE NOTAS



Este explorador le permitirá crear, ver y editar notas sobre el rotafolios. Puede usar estas notas de la manera que desee.

Utilice el **Explorador de notas** para:

- ⌵ Agregar sus propias notas y comentarios a un rotafolios: lo harán más fácil de compartir y reutilizar.

Si utiliza un rotafolios creado por otra persona:



- ⌚ Vea las notas y los comentarios de otros profesores sobre sus rotafolios, y agregue sus propias notas donde sean relevantes.
- ⌚ Vea las notas de los editores sobre cómo usar mejor sus rotafolios, y agregue sus propias notas si son relevantes.

## 🔍 EXPLORADOR DE PROPIEDADES



Este explorador le ayudará a ver todas las propiedades de un objeto. Es una herramienta eficaz para agregar rápidamente interactividad a las lecciones.

Utilice el **Explorador de propiedades** para:

- ⌚ Mostrar todas las propiedades de un objeto. Deslice la barra de desplazamiento vertical del explorador hacia arriba y hacia abajo para ver toda la gama de propiedades disponibles.
- ⌚ Ver y manipular la posición y el aspecto de un objeto mediante el cambio de su configuración. También, puede seguir controlando la posición de un objeto mediante su arrastre y colocación, y editarlo para cambiar su color.
- ⌚ Agregar funciones interactivas a los rotafolios y controlar cómo se usan.
- ⌚ Agregar a los objetos etiquetas siempre visibles, o agregar diversión interactiva con una etiqueta que sólo aparezca cuando el cursor del ratón se desplace sobre el objeto.
- ⌚ Controlar el comportamiento de un objeto mediante la definición de reglas, llamadas restricciones, que restringen su movimiento. Es una función muy útil si lo que desea, es crear su propio juego en pantalla.
- ⌚ Todas las propiedades están divididas en categorías, por lo que puede seleccionar propiedades por tipo.



Puede saber más sobre las **Propiedades** en el **capítulo 12**.

## 🔍 EXPLORADOR DE ACCIONES



Este explorador le ayudará a asociar rápidamente una acción a un objeto. Esto significa que, cuando usted u otra persona seleccionen el objeto, se producirá la acción que se haya asociado al objeto. Por ejemplo, se ejecutará un teletipo con un mensaje, o se reproducirá un sonido, o comenzará una votación de rotafolios. Todas las acciones están divididas en categorías, por lo que puede seleccionar acciones por tipo. Puede configurar cualquier cantidad de acciones en el rotafolios para hacer la lección todo lo variada e interactiva que necesite.

Utilice el **Explorador de acciones** para:

- ⌚ Aplicar una acción de comando a un objeto (por ejemplo, el **Cubilete** ) , para que rueden cinco dados cuando alguien seleccione el objeto en la pizarra.
- ⌚ Aplicar una acción de página a un objeto (por ejemplo, ir a la página siguiente).
- ⌚ Aplicar una acción de objeto a un objeto (por ejemplo, cambiar el tamaño, la posición o translucidez de un objeto).

- ⌚ Aplicar una acción de documento o medio a un objeto (por ejemplo, insertar un vínculo en un archivo o sitio Web).
- ⌚ Aplicar una acción de votación a un objeto (por ejemplo, Iniciar/detener una votación de rotafolios).
- ⌚ Quitar una acción que ya no se necesita.
- ⌚ Obtener una vista previa de una acción para comprobar que hace exactamente lo que se desea.



Puede saber más sobre las **Acciones** en el **capítulo 13**.

## ⌚ EXPLORADOR DE VOTACIONES



Este explorador le permite administrar todos los aspectos del registro de los dispositivos ActivSlate, ActiVote y ActivExpression, para llevar a cabo sesiones de votación que podrá grabar, almacenar y explorar los resultados de dichas sesiones.

Utilice el **Explorador de votaciones** para:

- ⌚ Registrar los dispositivos ActivSlate, ActiVote y ActivExpression.
- ⌚ Asignar estudiantes a dispositivos.
- ⌚ Cambiar entre la votación anónima y la votación con nombre.
- ⌚ Seleccionar los dispositivos ActiVote o ActivExpression para una sesión de votación.
- ⌚ Establecer, posponer o cambiar el tiempo dedicado a las respuestas.
- ⌚ Iniciar y detener votaciones.
- ⌚ Mostrar u ocultar el mensaje *"Votar ahora"*.
- ⌚ Examinar los resultados de las votaciones y exportarlos a hojas de cálculo de Microsoft Excel.



Imagen 5.1 ActivSlate



Imagen 5.2 ActiVote



Imagen 5.3 ActivExpression



Puede saber más sobre el **registro de dispositivos** en el **capítulo 20**.



## NUEVO

Cuando abre ActivInspire la página en blanco que está viendo ya es un rotafolios. Podemos comenzar a trabajar en él para guardarlo más tarde.

Existen otras formas de crear un nuevo rotafolios.

### Crear un rotafolios desde el escritorio digital:

- En el escritorio digital, haga clic en **Crear un rotafolios nuevo**. 

ActivInspire crea un rotafolios de nombre "Sin título"

### Crear un rotafolios en cualquier momento:

- Haga clic en el icono **Menú principal**  de la **barra de herramientas principal**.
- En el menú **Archivo** seleccione:
  - Nuevo rotafolios**

O también:

- Nuevo** y luego seleccione una de las siguientes opciones:



Opción	Descripción
<b>Rotafolios de tamaño de pantalla</b>	Crea un rotafolios que es del mismo tamaño que la resolución de la pantalla activa. Es la configuración predeterminada y es útil si no sabe el tamaño de su pantalla.
<b>Rotafolios 1024 x 768</b>	
<b>Rotafolios 1152 x 864</b>	Crea un rotafolios de la altura y anchura especificadas en píxeles.
<b>Rotafolios 1280 x 1024</b>	
<b>Rotafolios de tamaño personalizado</b>	Cree un tamaño de rotafolios propio mediante el cuadro 'Tamaño de página personalizado'. Esto resulta útil cuando se desea crear un rotafolios para una pizarra o pantalla superanCHA.

## ABRIR

Para abrir un rotafolios ya creado puede seguir alguno de los siguientes métodos:

### Metodo 1:

#### Desde el sistema operativo:

- Haga doble clic sobre el archivo del rotafolios.  (*archivos de extensión .flipchart*)
- Haga doble clic sobre el icono del programa,  en la ventana **Escritorio digital** haga clic en **Abrir un rotafolios**. En el cuadro de diálogo "Seleccionar un rotafolios" por defecto, aparece la carpeta "Mis rotafolios" elija el que desea abrir y pulse el botón **Abrir**.

 **Método 2:**

**Desde la aplicación:**

- Haga clic en el menú **Archivo**. Elija el comando **Abrir**.
- Haga clic en el botón **Menú principal**  de la **barra de herramientas principal**, colóquese sobre el menú **Archivo**, haga clic sobre el comando **Abrir**.

Al abrir un rotafolios, el **Explorador de páginas** muestra miniaturas de las páginas del rotafolios y el área de trabajo de la ventana de ActivInspire muestra la primera página del rotafolios.

## DOCUMENTO

Cada vez que abre o crea un rotafolios, se abre una ficha **Documento** en la barra de documentos. Puede trabajar con un número ilimitado de rotafolios a la vez.

Para desplazarse de un rotafolios a otro, haga clic en la ficha **Documento** del rotafolios en el que desea trabajar. Éste se convierte en el rotafolios activo.



**Imagen 6.1** Ficha documento con dos rotafolios

También podrá elegir entre uno u otro haciendo clic en  que se encuentra al final de las fichas.

El nombre del rotafolios aparece en negrita (**Sin título**) en su ficha **Documento**. Para cerrar el rotafolios, haga clic en .

Cuando modifique un rotafolios aparecerá un asterisco al lado del nombre para informarle.

## GUARDAR

Puede guardar un rotafolios que nunca antes haya guardado de la siguiente forma:

 **Guardar un rotafolios con un nombre nuevo:**

1. En el menú **Archivo**, seleccione **Guardar como...**
2. Escriba el nombre del rotafolios.
3. Haga clic en **Guardar**. La ficha Documento muestra ahora el nombre nuevo.

Otra forma:

1. En la barra de herramientas principal, **Menú principal**, **Archivo** seleccione **Guardar como...**
2. Escriba el nombre del rotafolios.
3. Haga clic en **Guardar**. La ficha Documento muestra ahora el nombre nuevo.

Si quiere guardar un rotafolios previamente guardado y lo ha modificado siga una de estas formas:

 **Guardar un rotafolios con su nombre activo:**

1. En el menú **Archivo**, seleccione **Guardar (CTRL+S)**

Otra forma:



1. En la **barra de herramientas principal**, **Menú principal**→**Archivo**→**Guardar**.

Por defecto los rotafolios se guardan en la carpeta "Mis rotafolios".

## VER

### Ver las páginas de una en una

Existen dos maneras de ver las páginas de una en una:

- Haga clic en los iconos **Página siguiente**  y **Página anterior** .
- En el menú **Vista**, seleccione **Página siguiente** o **Página anterior**.

Si se encuentra en la última página del rotafolios, y hace clic en el icono **Página siguiente**  se insertará automáticamente una nueva página en el rotafolios.

### Previsualizar varias páginas a la vez

Utilice el **Explorador de páginas** para visualizar las páginas del rotafolio. Puede hacer que se vean más páginas modificando el tamaño de las miniaturas del **Explorador de páginas**.

Para previsualizar:

- Colóquese en el borde del **Explorador de páginas** y haga clic, arrástrelo o utilice el control deslizante que se encuentra en la parte inferior derecha del **Explorador de páginas** para cambiar el tamaño de las miniaturas.
- Mueva el control deslizante que se encuentra a la derecha del panel del **Explorador de páginas** hacia arriba o hacia abajo para aumentar o disminuir el tamaño de las vistas previas. A continuación, haga clic en la miniatura de la página que desee visualizar.

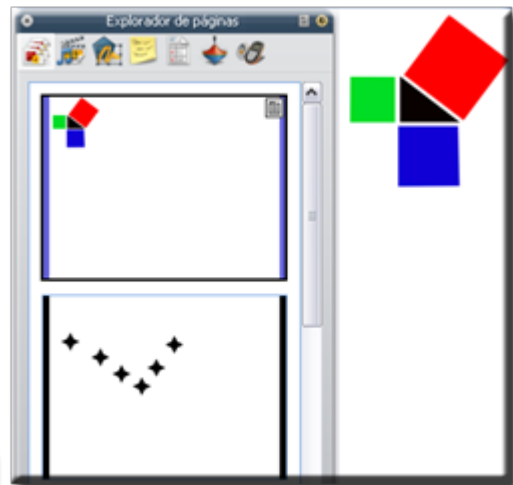

**Imagen 6.2** Explorador de páginas. Muestra las páginas del rotafolios.



**Imagen 6.3** Control deslizante.

### Aumentar y reducir el tamaño de las páginas

De forma predeterminada, ActivInspire ajusta el ancho y alto de las páginas del rotafolios a la ventana de ActivInspire. Este ajuste recibe el nombre de **Ajuste perfecto**. Esta configuración puede cambiarse fácilmente con el menú desplegable situado en la esquina superior derecha de la ventana.

Para modificar el tamaño de las páginas:

- Haga clic en el icono con forma de flecha hacia abajo y seleccione la configuración que mejor se adapte a sus necesidades.

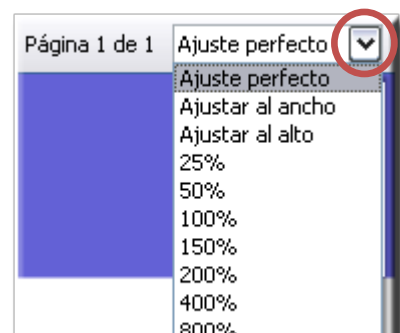

**Imagen 6.4** Menú para aumentar o reducir el tamaño de la página.

Si selecciona una configuración inferior a 100%, el tamaño de la página de rotafolios se reducirá proporcionalmente en la ventana de ActivInspire.

Cuando esto sucede, se abre un área alrededor de la página de rotafolios denominada el "Mundo". Es posible usar el *Mundo* como un registro temporal.

Coloque objetos de manera temporal fuera de la página del rotafolios, donde permanecerán para un uso posterior. Estos objetos pueden ocultarse al ajustar la página a la ventana de ActivInspire.

También puede ampliar el espacio de la ventana haciendo clic en **Pantalla completa**  que se encuentra al lado del menú desplegable **Ajuste perfecto**.

### Ampliar y reducir

Es posible utilizar el **Zoom de página**  para aumentar o reducir la visualización de los elementos del rotafolios.

- **Ampliar**

1. En el menú **Vista**, seleccione **Zoom de página**. 
2. Haga clic en la página sin soltar el botón del ratón y espere un momento. El zoom se iniciará y no se detendrá hasta que no se suelte el botón del ratón o el ActivPen.

- **Reducir**

1. En el menú **Vista**, seleccione **Zoom de página**. 
2. Haga clic con el botón secundario del ratón o del Activpen en la página.
3. Mantenga pulsado el botón secundario del ratón o del ActivPen.

Si desea que la escala de página vuelva a **Ajuste perfecto** deberá hacer doble clic en la página mientras la opción **Zoom de página** esté seleccionada.

Para dejar de utilizar el Zoom de página haga clic en otra herramienta.

### Desplazarse por la página

Si aumenta un objeto de un rotafolios y la página es más grande que la ventana de ActivInspire, no le será posible ver la totalidad de la página del rotafolios. En este caso, tendrá que desplazarse por la página.

Existen dos maneras para hacerlo:

- Utilice las barras de desplazamiento que tiene alrededor de la página.
- Utilice la opción **Zoom de página**. Se mostrará en pantalla un icono en forma de mano al desplazar el cursor por la página. Si hace clic en la página y la arrastra, podrá desplazarse por ella. Este comportamiento también se aplica cuando se reduce la página.

## PÁGINAS

---

### Insertar páginas

1. En el **Explorador de páginas**, haga clic en la miniatura de la página antes o después de la cual desea insertar una página en blanco.
2. En el menú **Insertar**, seleccione **Página** → **Página en blanco después de actual**, o **Página en blanco antes de actual**.

Otra forma:

1. En el **Explorador de páginas**, haga clic en la miniatura de la página antes o después de la cual desea insertar una página en blanco.
2. Haga clic en icono  seleccione **Insertar página** → **Página en blanco después de actual**, o **Página en blanco antes de actual**.

Otra forma:

1. En el menú emergente del **Explorador de páginas**, seleccione **Insertar página** → **Página en blanco después de actual**, o **Página en blanco antes de actual**.

#### **Restablecer la página**

Es un modo rápido de deshacer todos los cambios realizados en la página activa desde la última vez que se guardó el rotafolios.

Para deshacer todos los cambios en una página:

1. En la **barra de herramientas principal** pulse en el comando **Restablecer página**. 

Otra forma:

1. En el menú **Editar** pulse **Restablecer página**.

#### **Borrar página**

Para eliminar todo de la página activa:

1. En la barra de herramientas principal pulse el comando **Borrar**  y seleccione **Borrar página**.

Otra forma:

2. En el menú **Editar** pulse **Borrar**.

Puede usar **Borrar** para eliminar todas las anotaciones, o eliminar todos los objetos y dejar el resto en su lugar.

#### **Eliminar página**

1. En el **Explorador de páginas**, haga clic en la miniatura que desea eliminar.
2. En el menú **Editar** seleccione **Eliminar**.

Otra forma:

1. En el **Explorador de páginas**, haga clic en la miniatura que desea eliminar.
2. Haga clic en icono  seleccione **Eliminar**.

Otra forma:

1. En el menú emergente del **Explorador de páginas**, seleccione **Eliminar**.

Otra forma:

1. En el **Explorador de páginas**, haga clic en la miniatura que desea eliminar.
2. En el teclado pulse la tecla **Supr**.

#### **Mover páginas**

1. En el **Explorador de páginas**, haga clic en la miniatura que desea mover.
2. Arrastre la miniatura en el **Explorador de páginas** hasta su nueva ubicación.

#### **Duplicar páginas**

1. En el **Explorador de páginas**, haga clic en la página que desea duplicar.
2. Haga clic en icono  seleccione **Duplicar**.



📌 **Seleccionar páginas**

Para seleccionar un rango de páginas:

1. Haga clic en el **Explorador de páginas**.
2. Seleccione la primera página del rango.
3. Presione la tecla SHIFT/MAY en su teclado y manténgala mientras selecciona la última página del rango.

Ahora ya puede borrar, duplicar, mover o realizar el trabajo que necesite con la selección.

Para seleccionar un grupo de páginas no consecutivas.

1. Haga clic en el **Explorador de páginas**.
2. Presione la tecla CTRL en su teclado y manténgala mientras selecciona las páginas que desea.

📌 **Mover páginas a otros rotafolios.**

1. Seleccione las páginas que desee.
2. Arrástrelas sobre la ficha del otro rotafolios.

📌 **Efectos de página**

Hay 18 tipos de transiciones que puede utilizar para crear un efecto al pasar de una página a otra de sus rotafolios.

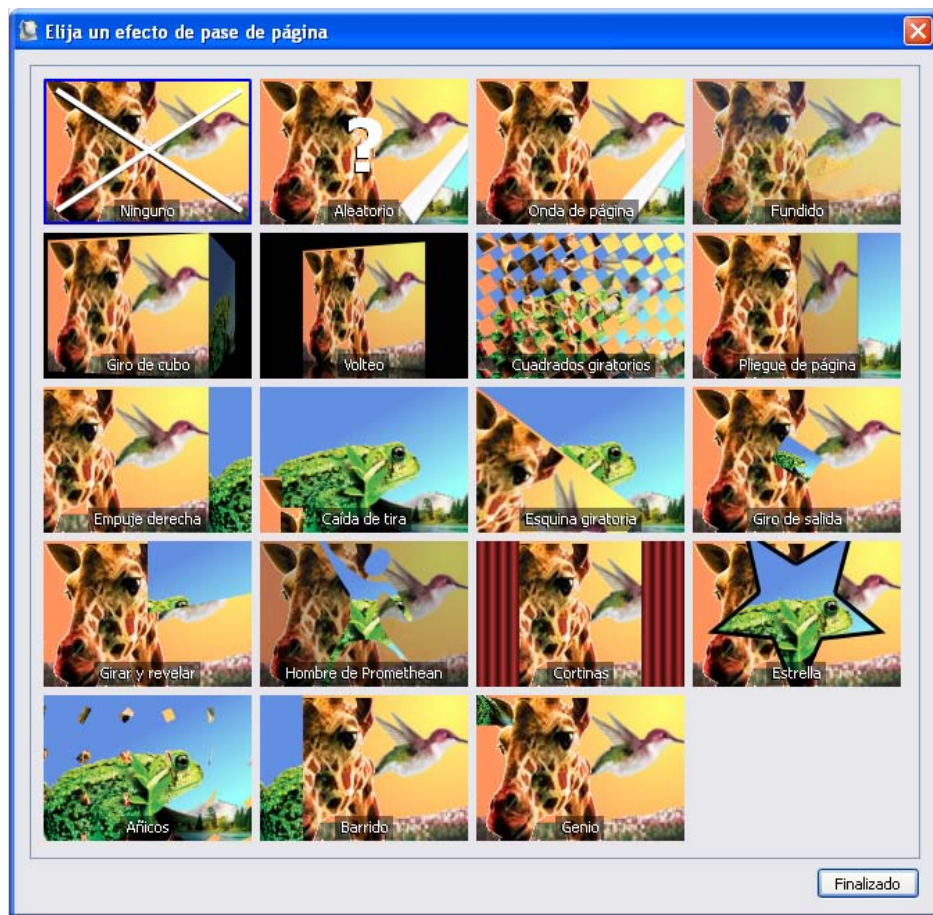

**Imagen 6.5** Efectos de pase de páginas. Todos los efectos que puede añadir a sus páginas.

Para ver los efectos de pase de página predeterminados.

Haga clic en **Archivo** y elija la opción **Configuración...**

En el panel de la izquierda haga clic en seleccione **Rotafolios**.

Puede ver:

*Efecto de vuelta de página predeterminado:* Ninguno.

*Duración de pase de página:* 15 [1,5 segundos].

*Generador de pase de página:* [funciona según la configuración del sistema.]

Puede utilizar los efectos de dos maneras:

Páginas individuales.

1. Haga clic en el **Explorador de propiedades**.
2. Haga clic sobre la página no lo haga sobre ningún objeto.
3. En la propiedad *Efectos de pase de página* haga clic en el botón
4. Se abre la ventana "Elija un efecto de pase de página" seleccione la que desea.
5. Haga clic en el botón **Finalizado**.

Otra forma:

1. Seleccione **Vista**.
2. Seleccione **Efectos de vuelta de página**.
3. Seleccione el efecto.
4. Haga clic en el botón **Finalizado**.

Para todas las páginas del rotafolios.

1. Haga clic en el menú **Vista**.
2. Seleccione la opción **Efectos de pase de página**.
3. Se abre la ventana "Elija un efecto de pase de página" seleccione la que desea.
4. Haga clic en el botón **Finalizado**.



Para desactivar los efectos aplicados a páginas individuales, siga los pasos anteriores y seleccione **Ninguno** como efecto para cada página del rotafolios.

Los efectos a nivel de todas las páginas del rotafolios no anulan los efectos de páginas individuales.



Si coloca el puntero del ratón sobre las miniaturas de la ventana "Elija un efecto de pase de página" podrá ver una vista previa del efecto.

Los efectos de página no aparecen al navegar en el **Explorador de páginas** o al crear una página nueva.

### Ampliador de páginas

Permite extender la parte inferior de la página en incrementos del 10%. Por defecto se muestra en la parte inferior de la página.

Para activar la opción de extender la página.

1. En el menú **Vista** seleccione **Ampliador de páginas**.

En la parte inferior de la página verá el icono . Cada vez que lo pulse el tamaño de la página aumenta en sentido vertical.

Puede colocar el icono en cualquier parte de la página.

1. Coloque el puntero encima del icono.
2. Haga clic y arrastre el icono al lugar de la página que desee.

Para quitar el icono del ampliador de páginas:

1. En el menú **Vista** seleccione **Ampliador de páginas**.









Si añade nuevas páginas a su rotafolios o crea nuevos rotafolios el **Ampliador de páginas** se mantendrá hasta que lo elimine.

Una vez que quite el **Ampliador de páginas** cuando lo vuelva añadir aparecerá en la última posición en la que se encontraba.

## IMPRIMIR

Puede imprimir las páginas del rotafolios para distribuir entre los estudiantes o imprimir cualquier nota de página que haya agregado con el **Explorador de notas**.

1. En el menú **Archivo**, seleccione **Imprimir**, Se abre el cuadro de diálogo *"Impresión de rotafolios"*. Puede elegir entre diversas opciones de impresión.
  -  En el apartado **Impresora** podrá configurar todos los aspectos de la impresora que tenga instalada.
  -  En el apartado **Diseño** puede indicar cuantas páginas del rotafolios se imprimirán por hoja. Si desea que tengan un marco o que se imprima el número de la página del rotafolios.
  -  En **Rango de página de rotafolios** puede configurar que páginas del rotafolios quiere imprimir y el número de copias.
  -  Si desea imprimir las notas debe marcar la opción  **Incluir notas de página** y se activarán las otras tres opciones para imprimir notas.
  -  Una vez configurada la impresión pulse el botón 

- ☞ Si va a utilizar esta configuración para imprimir otros rotafolios puede pulsar el botón **Guardar configuración y salir**

2. Elija las opciones que desee y haga clic en **Imprimir**.

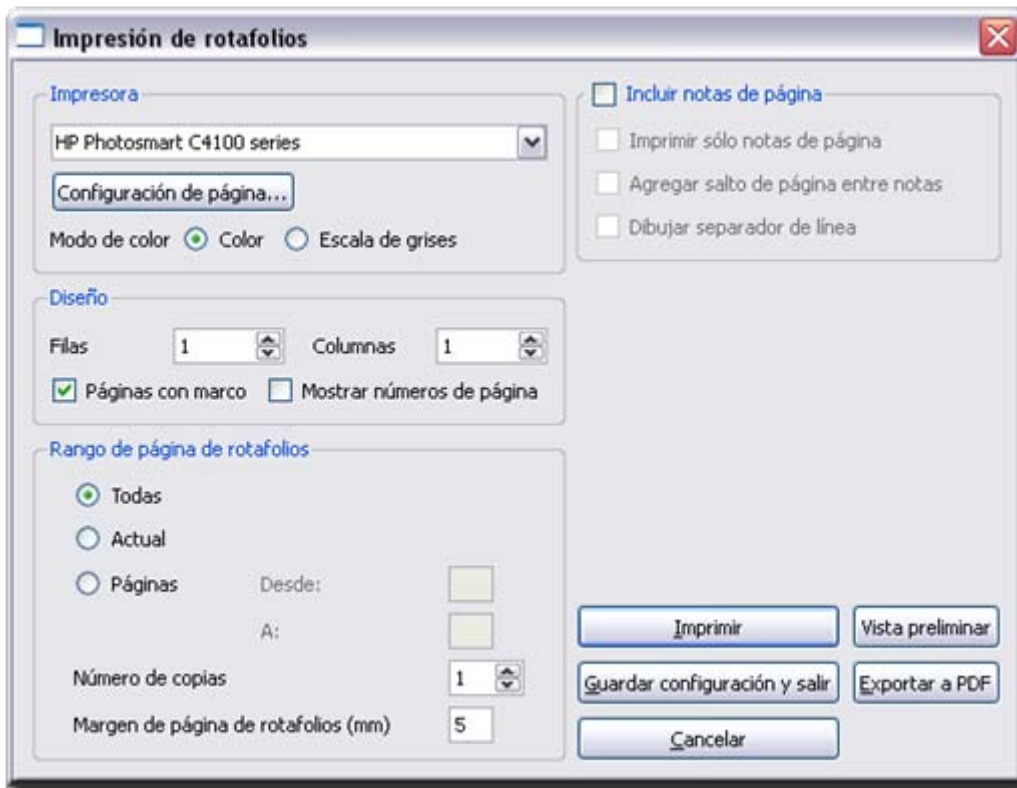

**Imagen 6.6** Ventana Impresión de rotafolios. Antes de imprimir utilice el botón **Vista preliminar** para ver como quedarán las páginas en papel.

Otra opción que tiene en el cuadro de diálogo “*Impresión de rotafolios*” sería **Exportar a PDF**. Su rotafolios se convertirá a este formato de archivo para que usted pueda compartirlo con sus alumnos.

## ☞ PUBLICAR

Si desea crear una versión protegida del rotafolios puede usar el **Publicador de rotafolios** con lo que conseguirá evitar ciertas funciones de edición y salida.

Podrá distribuir el rotafolios protegido de forma que los usuarios no puedan copiarlo, darle salida o utilizar la herramienta **Cámara**.

Para publicar un rotafolios:

1. En el menú **Archivo**, seleccione **Publicar...** Se abre el cuadro de diálogo “*Publicador de rotafolios...*”.
2. Introduzca la información de publicador apropiada. Es información para su propio uso y los usuarios no la verán.
3. Seleccione o anule la selección de restricciones como corresponda y, a continuación, elija una de estas opciones:
  - ☞ Haga clic en **Cancelar** para cerrar el cuadro de diálogo sin guardar.

- ☺ Haga clic en **Guardar detalles** para guardar los cambios sin publicar.
- ☺ Haga clic en **Publicar...** para implementar las opciones elegidas y publicar el rotafolios en otra ubicación.



Imagen 6.7 Ventana Publicar rotafolios.

#### Desde la barra de herramientas principal

1. Haga clic en el icono **Menú principal** 
2. Seleccione **Publicar...**
3. Siga los pasos los puntos 2 y 3 del apartado anterior.



- 🔥 CATEGORÍAS
- 🔥 CREAR UN PERFIL
- 🔥 CAMBIAR UN PERFIL

Al iniciar ActivInspire, muestra elementos como las herramientas de acuerdo con un archivo de perfil. ActivInspire crea un perfil a partir del uso de las herramientas.



ActivInspire incluye cinco perfiles.

Perfil	Propósito
<b>En la pizarra</b>	Presenta una pantalla limpia, la barra de herramientas principal e incluye herramientas de presentación.
<b>Autor</b>	Presenta las herramientas para la creación rápida de lecciones. Se abre con el Explorador de páginas abierto y fijado, e incluye la paleta de colores extendida en el barra de herramientas principal, así como la barra de herramientas de acceso rápido.
<b>Idiomas</b>	Presenta una pantalla limpia, la barra de herramientas principal, herramientas teclado en pantalla, Reconocimiento de texto, Teletipo y Corrector ortográfico.
<b>Matemáticas</b>	Presenta una pantalla despejada, el barra de herramientas principal incluye herramientas de matemáticas adicionales, como Regla, Transportador y Origen XY.
<b>Medios</b>	Presenta una pantalla limpia, se oculta el <b>Explorador</b> , se oculta la <b>barra de herramientas de acceso rápido</b> y la <b>barra de herramientas principal</b> incluye herramientas de medios adicionales, como <b>Grabadora de sonido</b> , <b>Grabadora de pantalla</b> , <b>Cámara</b> e <b>Insertar medios desde archivo</b> .

En todos los perfiles la ventana de ActivInspire se configura como “*Ajuste perfecto*” y la papeleta está visible.

## CATEGORÍAS

Existen cuatro categorías:

Categoría	Para...
<b>Diseño</b>	Elegir la posición, visibilidad y el comportamiento de los elementos como la barra de herramientas principal, menús y fichas de documento.
<b>Comandos</b>	Personalizar la barra de herramientas principal y los tiradores de marquesina y cambiar el tamaño agregando o quitando elementos.
<b>Botones definidos por el usuario</b>	<p>Crear sus propios métodos abreviados, para que, cuando pulse uno de sus propios botones, ActivInspire realice una de esas acciones:</p> <ul style="list-style-type: none"> <li> Inserte una combinación de teclas.</li> <li> Muestre el texto que haya asociado anteriormente a este botón.</li> <li> Abra un archivo o inicie un programa.</li> </ul>
<b>Configuración</b>	Personalizar la forma en que trabaja con el Sistema de respuesta para alumnos, las herramientas de matemáticas, los elementos multimedia, etc.

Puede personalizar ActivInspire y guardar las preferencias en uno o más perfiles.

Cada categoría está representada por su propia ficha en el cuadro de diálogo “*Editar perfiles*” que podrá encontrar en el menú **Editar, Perfiles...**

📌 **En diseño podrá modificar las siguientes opciones:**

Opción	Descripción
<b>Tamaño de icono</b>	Establezca el tamaño del icono apropiado para trabajar en el ordenador o en la pizarra.
<b>Cuadro de herramientas principal</b>	Coloque la barra de herramientas principal y controle su comportamiento.
<b>Cuadro de herramientas duales</b>	Coloque la barra de herramientas alumno y controle su comportamiento.
<b>Exploradores</b>	Personalizar la forma en que trabaja con el <b>Sistema de respuesta para alumnos</b> , las <b>herramientas matemáticas</b> , los elementos multimedia y muchos otros.
<b>Barra de menús</b>	Coloque la <b>barra de menús</b> y controle su comportamiento.
<b>Fichas de documento</b>	Coloque las fichas de documento y controle su comportamiento.
<b>Mostrar papelera de rotafolios</b>	Muestre u oculte la <b>papelera de rotafolios</b> .
<b>Mostrar pantalla completa</b>	Muestre los rotafolios en modo de <b>pantalla completa</b> , o en el tamaño en que se crearon.

📌 **En comandos podrá agregar y quitar herramientas de la barra de herramientas:**

- En la ficha “*Comandos*”.
- En el menú desplegable, seleccione las herramientas que agregar o quitar de la **barra de herramientas principal**, o de los **tiradores de marquesina**.
- **Para agregar una herramienta:**
  1. Seleccione la herramienta en el panel izquierdo y haga clic en **Agregar**. La herramienta aparece en el panel secundario.
  2. Para cambiar su posición en el cuadro de herramientas, haga clic en **Subir** o **Bajar**.
- **Para quitar una herramienta:**
  1. Seleccione la herramienta en el panel secundario y haga clic en **Eliminar**.

📌 **En Botones definidos por el usuario podrá agregar el icono de un programa:**

En la ficha “*Botones definidos por usuario*” haga clic en **Agregar**.

Aparece el icono Botón definido por usuario.

- Seleccione **Programa/Archivo** en el menú.
- 1. En **Programa/Archivo**, introduzca la ruta del archivo que desea abrir.
- 2. En **Parámetros de línea de comandos**, introduzca la línea de comandos para iniciar la aplicación que abrirá el archivo de arriba. Puede agregar información sobre la herramienta.





🔗 En configuración podrá modificar las siguientes opciones:

Opción	Descripción
Herramienta Reloj	Personalizar el aspecto del <b>Reloj</b> .
Modo diseño	Controlar el comportamiento de los objetos mientras se encuentra seleccionado el modo diseño. Esta configuración anula las propiedades individuales de los objetos, que se configuran en los exploradores de propiedades y acciones.
Efectos	Especificar cómo desea que funcionen <b>Foco</b> y <b>Cubrir/descubrir</b> .
Rotafolios	Especificar la configuración predeterminada de los rotafolios.
Objetos de rotafolios	Definir opciones para mejorar la calidad de los objetos y visualizarlos.
Idioma	Cambiar el idioma que utiliza ActivInspire.
Sistema de respuesta para alumnos	Personalizar el modo en que se trabaja con los dispositivos ActivExpression y ActiVote, y cómo mostrar las respuestas.
Multimedia	Personalizar la forma en que se trabaja con archivos de sonido, vídeo y Flash.
Configuración en línea	Introducir los detalles necesarios para acceder en línea a los recursos mediante ActivInspire.
Perfil y recursos	Especificar dónde se desea almacenar los perfiles, las carpetas Mi biblioteca de recursos y Biblioteca de recursos compartidos, así como los archivos de plantillas y de páginas de preguntas.
Grabaciones	Cambiar configuraciones de vídeo y sonido. Cambiar la configuración de esas opciones puede mejorar, especialmente, el rendimiento de la grabadora de pantalla.
Reconocimiento de figuras	Rellenar automáticamente las figuras que se crearon con la herramienta <b>Reconocimiento de figuras</b> .
Corrección ortográfica	Definir reglas para la corrección ortográfica.
Herramientas	Cambiar el aspecto del <b>transportador</b> , la <b>regla</b> y el <b>compás</b> . También existen opciones para cambiar la ubicación de la biblioteca de recursos y la velocidad de <b>Cubilete</b> y <b>Zoom de página</b> .
Entrada de usuario	Cambiar el funcionamiento de <b>Teclado</b> flotante y <b>Reconocimiento de escritura a mano</b> .

## 🔥 CREAR UN PERFIL

Para crear un perfil:

1. En el menú **Editar**, seleccione **Perfiles...**  Se abrirá la ficha "Diseño" del cuadro de diálogo "Editar perfiles".
2. Haga clic en las opciones para seleccionarlas o modificarlas.
3. Haga clic en la ficha "Comandos" y personalice la barra de herramientas principal.
4. Haga clic en la ficha "Botones definidos por usuario" y defina botones propios.
5. Haga clic en la ficha "Configuración", seleccione una sección en el panel izquierdo y cambie la configuración.
6. Cuando esté creado el perfil, haga clic en **Guardar perfil como.**  Se abrirá el cuadro de diálogo "Guardar perfil como".
7. Escriba un nombre para el nuevo perfil que ha creado y haga clic en **Guardar.**
8. El nuevo perfil pasará a ser el perfil activo.
9. Haga clic en **Finalizado.**

## 🔥 CAMBIAR UN PERFIL

Cambiar de perfil resulta útil cuando necesita cambiar de manera rápida entre diseños y configuraciones que haya guardado con anterioridad. Por ejemplo, puede que tenga un perfil que contenga todas las preferencias y las opciones de configuración para preparar sus rotafolios y otro que contenga sólo las herramientas de escritura para sus clases de lengua extranjera.

Existen dos formas de cambiar de perfil:

### 🔥 Método 1:

1. En la barra de herramientas, haga clic en **Cambiar de perfil.**  Se abrirá un cuadro emergente con todos los perfiles disponibles.
2. Haga clic en el perfil que desee utilizar. El cuadro se cerrará y el perfil se activará de inmediato.

### 🔥 Método 2:

1. En el menú **Editar**, seleccione **Perfiles...** Se abrirá el cuadro de diálogo "Editar perfiles".
2. En la lista desplegable, seleccione el perfil deseado. El perfil se activará de inmediato.
3. Haga clic en **Finalizado.**



- ④ CAMBIAR OBJETOS DE CAPA
- ④ APILAR OBJETOS
- ④ CAMBIAR DE ORDEN LOS OBJETOS

Los objetos que coloque en el rotafolios se colocan en capas de forma predeterminada y es posible moverlos de una capa a otra.

Capa	Contiene
<b>Superior</b>	De forma predeterminada, esta capa contiene todos los objetos de anotación creados con las herramientas <b>Lápiz</b> , <b>Resaltador</b> y <b>Tinta mágica</b> . Dichos objetos se muestran encima de todos los objetos de las capas inferiores.
<b>Central</b>	De forma predeterminada, esta capa contiene imágenes, figuras y objetos de texto. Las anotaciones reconocidas se convierten de forma automática en objetos de texto y se colocan en la capa central. Estos objetos se muestran por debajo de cualquier objeto colocado en la capa superior pero por encima de cualquier objeto colocado en la capa inferior.
<b>Inferior</b>	Inicialmente vacía, la capa inferior puede contener conectores y cualquier objeto que se coloque físicamente en ella.
<b>Fondo</b>	La capa de fondo consta de tres elementos: <ul style="list-style-type: none"> <li>Color de página de fondo</li> <li>Imagen de fondo (opcional)</li> <li>Cuadrícula (opcional)</li> </ul> <p>Además, es posible colocar cualquier otro tipo de objeto en la capa de fondo. Una vez colocados, los objetos se bloquean en el fondo y aparecen por debajo de los objetos de todas las otras capas.</p> <p>Si la capa de fondo contiene una imagen de fondo, la manera en que la imagen rellena la página se determina con la propiedad <b>Ajuste de fondo</b>.</p>

Las capas están completamente separadas la una de la otra. Es decir, es posible sustituir el fondo sin que afecte a las imágenes o anotaciones de otras capas. También puede anotar sobre las fotografías y el fondo sin que afecte a otras capas.

Podrá ver en el **Explorador de objetos** todos los objetos y la capa en la que se encuentran al igual que la herramienta que los creó y su nombre.

## CAMBIAR OBJETOS DE CAPA

Para cambiar de capa un objeto siga una de estas formas:

### Método 1:

Haga clic con el botón secundario en el objeto.

En el menú emergente, seleccione **Reorganizar** → **A capa superior**, **A capa central** o **A capa inferior**. Esto permite, por ejemplo, cubrir un objeto de anotación con un objeto de imagen.

### Método 2:

En el **Explorador de objetos** haga clic sobre el objeto que desea mover y arrástrelo a la capa que desea.

Las anotaciones de **Tinta mágica**  ocultan cualquier objeto (o parte de un objeto) de la capa superior que se tache con la Tinta mágica (incluidas anotaciones e imágenes), lo que permite ver el contenido de las capas inferiores.

## APILAR OBJETOS



**Imagen 8.1** Objetos colocados por orden

La posición de los objetos en la pila se asigna de acuerdo con el orden en que se agregan a la página. Cada objeto que añadimos se coloca encima del objeto precedente dentro de su propia capa.

El objeto que haya colocado más recientemente en la página se encontrará encima del grupo.

## CAMBIAR DE ORDEN LOS OBJETOS

Es posible cambiar el orden de apilamiento enviando un objeto a otra ubicación dentro de la pila.

**Para cambiar el orden de un objeto:**

1. Seleccione el objeto.
2. En el menú contextual, seleccione **Enviar atrás**  o **Traer adelante** . El objeto se colocará un nivel por encima o por debajo en el orden de apilamiento.
3. Repita las veces necesarias.

**Otra forma:**

1. Seleccione el objeto.
2. En el menú **Editar**, seleccione **Reorganizar** → **Traer al frente** o **Enviar al fondo**. Esto colocará el objeto encima o debajo de la pila.

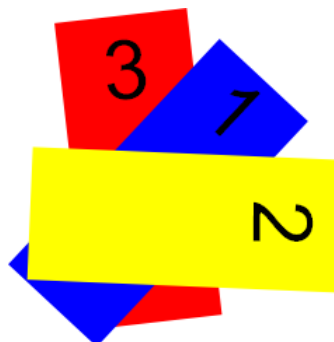

**Imagen 8.2** Objetos cambiados de orden

También puede seleccionar varios objetos para enviar la selección a la parte superior o a la parte inferior. Cada objeto conservará su posición en el apilamiento en relación con los otros objetos.



- 🔥 ESCRIBIR CON EL LÁPIZ
- 🔥 ESCRIBIR CON TEXTO
- 🔥 FORMATO
- 🔥 HERRAMIENTAS ESPECIALES
- 🔥 AGREGAR RESALTES
- 🔥 CAMBIAR ANCHO DEL LÁPIZ
- 🔥 CAMBIAR COLOR
- 🔥 CORREGIR ORTOGRAFÍA
- 🔥 MODIFICADORES DE LÁPIZ

## ESCRIBIR CON EL LÁPIZ



Al ejecutar ActivInspire, el **Lápiz** se activa de forma predeterminada para que podamos empezar a escribir de inmediato.

Con el **Lápiz** activado:

1. Coloque el cursor donde desee comenzar.
2. Pulse y arrastre el lápiz para dibujar una línea o una forma, o para escribir una palabra. Lo que dibuje o escriba aparecerá en el rotafolios con el color de lápiz actualmente seleccionado.

Activ

## ESCRIBIR CON TEXTO





La herramienta **Texto** en la barra de herramientas principal es una forma rápida de agregar texto desde el ordenador:

1. Haga clic en el icono **Texto**. Se abre la barra de herramientas de formato y el cursor se convierte en una pequeña barra con las letras ABC.
2. Mueva el cursor a donde desee crear texto y haga clic.

Se abre un cuadro de texto con dos tiradores.



Éstos permiten mover  o extender  libremente el cuadro de texto.

3. Escriba el texto en el teclado del ordenador. El texto aparece en el cuadro de texto con la fuente, el color y el tamaño predeterminados.

### Editar texto

Si necesita **corregir un texto**:

1. Con la herramienta **Texto** seleccionada, coloque el cursor en el texto y haga clic.
2. Seleccione y arrastre el cursor sobre las letras que desea modificar.
3. Cuando se resalten, comience a sustituir el texto seleccionado, o pulse la tecla Retroceso para eliminarlo.

Otra forma:

1. Con la herramienta **Selección** pulse sobre el texto, en la Marquesina seleccione **Editar texto**.

## FORMATO

Al seleccionar la herramienta **Texto** se abre la **barra de herramientas de formato**. Contiene herramientas estándar para el formato de texto y el icono **Teclado en pantalla**.



Si desea tener más información sobre las herramientas de formato de texto vea la ficha Formato texto.

Use la barra de herramientas de formato para cambiar las propiedades y alineación del texto. Por ejemplo, para cambiar el color, el tamaño, la fuente, el contorno del cuadro de texto y relleno del texto seleccionado.

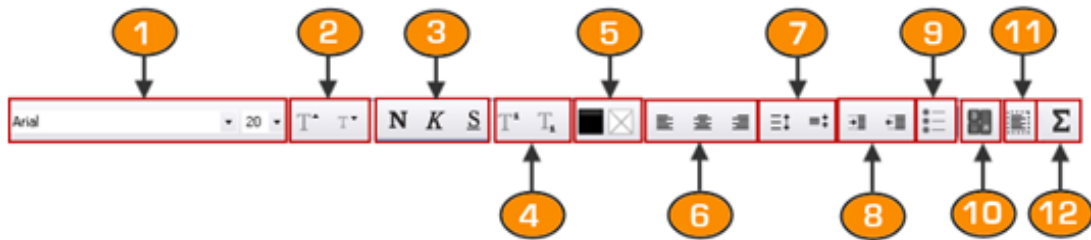

Descripción de las herramientas:

- |  |  |
|--|--|
| <p><b>1</b> Cambiar el tipo y tamaño de fuente del texto seleccionado</p> <p><b>2</b> Aumentar o reducir el tamaño de fuente</p> <p><b>3</b> Poner texto en negrita o cursiva, o subrayarlo</p> <p><b>4</b> Agregar superíndice y subíndice</p> <p><b>5</b> Alterar el color del texto (negro como predeterminado) y del fondo (transparente como predeterminado)</p> <p><b>6</b> Alinear a la izquierda, a la derecha, o centrar.</p> | <p><b>7</b> Aumentar o reducir el espaciado entre líneas</p> <p><b>8</b> Aumentar o reducir la sangría</p> <p><b>9</b> Dar formato de viñetas</p> <p><b>10</b> Abrir el Teclado en pantalla</p> <p><b>11</b> Seleccionar todo el texto en el cuadro de texto</p> <p><b>12</b> Insertar símbolos.</p> |
|--|--|

**Ⓣ Escribir texto en vertical**

ActivInspire dispone de soporte vertical para texto asiático. Mediante la utilización de esta herramienta puede escribir sus textos de forma vertical:

1. Haga clic en el **Explorador de acciones**.
2. En el **Explorador de acciones** haga clic en la ficha **Arrastrar y colocar**.
3. Seleccione y arrastre a la página del rotafolios el icono **Texto vertical**. 
4. Haga clic en el icono que ha colocado en la página.
5. Haga clic en cualquier parte de la página.

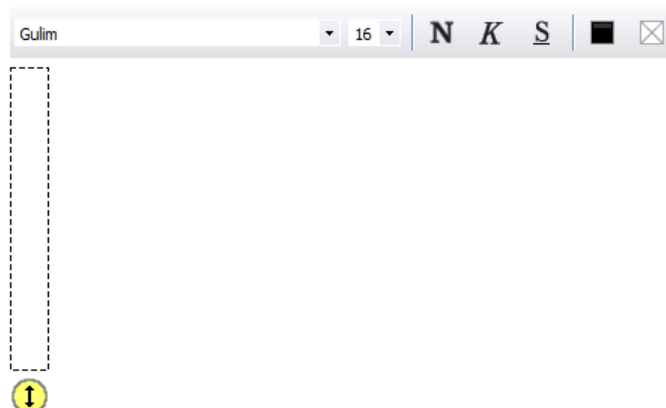



6. Utilice la barra de formato de la herramienta (es similar a la barra de formato de **Texto**) para personalizar su texto.
7. Utilice la flecha del círculo amarillo para definir la anchura del texto.
8. Escriba en el recuadro punteado el texto que desee.



El texto vertical no puede ser editado.

## HERRAMIENTAS ESPECIALES

ActivInspire le ofrece dos herramientas especiales para trabajar con texto:

Icono	Nombre	Descripción
	<b>Teclado en pantalla</b>	Pulse las letras y los símbolos en el teclado en pantalla para formar palabras y oraciones.
	<b>Reconocimiento de escritura a mano</b>	Escriba a mano en la pizarra y ActivInspire convertirá la escritura en texto teclado.



Puede saber más sobre el **Teclado en pantalla** en el **capítulo 15**.

La herramienta **Reconocimiento de escritura a mano** le permite convertir las anotaciones a mano en texto y mostrar texto formateado en el rotafolios. ActivInspire permite utilizar esta opción en tiempo real mientras se escribe en la pizarra.

1. Seleccione **Reconocimiento de escritura a mano** en el menú **Herramientas**.
2. Escriba una palabra en la página. Espere a que se convierta en texto.
3. Si la palabra no se ha convertido correctamente, haga clic en el icono **Alternativas** para ver más opciones. Haga clic en la opción correcta.



Otra opción

1. Escriba una palabra en la página.
2. Seleccione la palabra.
3. Haga clic con el botón secundario y seleccione la opción **Convertir en texto**.
4. Si la palabra no se ha convertido correctamente, haga clic en el icono **Alternativas** para ver más opciones. Haga clic en la opción correcta.

Otra opción

1. Escriba una palabra en la página.
2. Selecciones la palabra.

- Haga clic con el botón **Menú de edición de objetos**  y seleccione la opción **Convertir en texto**.

## AGREGAR RESALTES



Para resaltar parte o la totalidad de un texto:

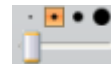

- Haga clic en el **resaltador**.  El cursor se convertirá en un pequeño resaltador con un círculo.
- Coloque el cursor donde desee comenzar.
- Haga clic y arrastre para resaltar un área del rotafolios.

## CAMBIAR ANCHO DEL LÁPIZ



De forma predeterminada la anchura del **lápiz** está establecida en 4 píxeles y la del **resaltador** en 20.

Para cambiar la anchura:

- Haga clic en el **lápiz**  o el **resaltador** .
- Haga clic en uno de los valores predefinidos: 2, 4, 6 u 8 para el lápiz y 10, 20, 35 ó 50 para el **resaltador**.

Otra forma:

- Haga clic en el control deslizante de ancho y arrástrelo para seleccionar un valor entre 0 y 100 píxeles.

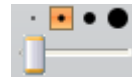

## CAMBIAR COLOR

De forma predeterminada, el color del **lápiz** es **negro** y el del **resaltador** es **amarillo trans-lúcido**.

Para cambiar de color siga estas opciones:

**Paleta de colores:**



- Haga clic en el **Lápiz** o el **Resaltador**.
- Haga clic en otro color en la **Paleta de colores**.



**Más opciones de color:**

- Haga clic en el **Lápiz** o el **Resaltador**.
- Haga clic con el botón secundario del ratón en la **paleta de colores**. Se abrirá la paleta de colores extendida.
- Puede escoger entre tres opciones:
  -  Haga clic en uno de los colores de la paleta.



- 🕒 Utilice el **Selector de color**  para escoger un color de cualquier parte de la ventana de ActivInspire.
- 🕒 Utilice el **cuadro de diálogo Color**  para crear un color personalizado.

## 🕒 CORREGIR ORTOGRAFÍA



Puede revisar y corregir rápidamente la ortografía de todo o parte del rotafolios, con el **Corrector ortográfico de rotafolios**

Esta herramienta siempre comienza a corregir la ortografía al principio del rotafolios, aunque se inicie en cualquier otra página.

Encontrará el **Corrector ortográfico** del rotafolios en **Menú Herramientas** → **Más herramientas**.

Para usar el **Corrector ortográfico** de rotafolios:

1. Con la herramienta **Texto** seleccionada y un cuadro de texto abierto, haga clic en el cuadro de texto.
2. En **Herramientas** → **Más herramientas**, seleccione **Corrector ortográfico de rotafolios**. Se abre el cuadro de diálogo "*Corrector ortográfico*". Los posibles errores ortográficos aparecerán en rojo.



## 🕒 MODIFICADORES DE LÁPIZ

Permiten dibujar con rapidez formas o anotaciones específicas. Hay trece diferentes **Modificadores de lápiz** para elegir.



Los **Modificadores de lápiz** permiten dibujar anotaciones pero no son figuras. Se colocan en la capa superior y se pueden eliminar con la herramienta **Borrador**. También pueden ser borradas con la herramienta **Borrar**.

Para acceder a los **Modificadores de lápiz**:

1. Seleccione una de estas herramientas **Lápiz**, **Resaltador** o **Tinta mágica**.
2. Haga clic en el menú **Herramientas**.
3. Seleccione **Modificadores de lápiz**.
4. Seleccione el modificador que desea utilizar en la barra de modificadores.
5. Colóquelo en su página.
6. Vuelva a hacer clic sobre el modificador que eligió para desactivarlo.
7. Escriba ahora con la herramienta que seleccionó en el punto **1**.



La barra con los **Modificadores de lápiz**, aparecerá en el lado derecho de la página o en otra posición (parte superior, inferior o izquierda) dependiendo de la configuración de la barra de herramientas principal.

Los **Modificadores de lápiz** se mostrarán mientras no se seleccione una herramienta diferente al **Lápiz**, **Resaltador** o **Tinta mágica**.

Si realiza muchos dibujos con el **Modificador de lápiz**, podrá observar que algunos de los dibujos se agrupan de forma automática con las otras formas que ha dibujado unas cerca de otras.

Si quiere desactivar la opción de *Agrupación automática de anotación*:

1. Haga clic en el menú **Archivo**
2. Seleccione la opción **Configurar**.
3. En el panel de la izquierda elija **Objetos de rotafolios**.
4. Desactive la opción *Agrupación automática de anotación*.



Tenga en cuenta que esto también afectará a cualquier cosa que escriba en la pizarra.



- 👉 SELECCIONAR
- 👉 MANIPULAR
- 👉 COPIAR, CORTAR Y PEGAR
- 👉 BORRAR Y ELIMINAR
- 👉 RECONOCIMIENTO DE FIGURAS









En el rotafolios puede colocar distintos objetos como el texto que puede escribir con el **Lápiz**. Usando la herramienta **Figura**  podrá crear objetos de figuras. Para agregar una figura:



1. Haga clic en la herramienta **Figura**. 
2. Elija una de las formas del menú.
3. Elija el color del borde de la figura desde la **Paleta de color** en la **barra de herramientas**.
4. Elija el ancho del borde con el **selector de ancho de lápiz**.
5. Elija las opciones de relleno (color de relleno o sin relleno) desde la **paleta de color** de la **barra de herramientas Figura**.
6. Mueva el cursor (tendrá la forma de la figura elegida) a la página del rotafolios, presione y dibuje la forma al tamaño deseado.



## SELECCIONAR

1. Haga clic en **Seleccionar** 
2. Mueva el cursor sobre el objeto. El cursor cambia a una pequeña punta de flecha con una cruz. Haga clic sobre el objeto. Aparece un cuadro alrededor del objeto.
3. La fila de iconos encima del objeto son los **tiradores de marquesina**. Cada uno de estos tiradores permite cambiar el objeto de un modo diferente.



Icono	Nombre	Descripción
	<b>Mover objeto libremente</b>	Permite arrastrar el objeto a cualquier sitio en la página o a la papelera de rotafolios.
	<b>Girar objeto</b>	Permite girar el objeto.
	<b>Menú de edición de objetos</b>	Abre el menú <b>Edición de objetos</b> .
	<b>Control deslizante de translucidez</b>	Permite aumentar o reducir translucidez del objeto.
	<b>Activar/Desactivar agrupados</b>	Agrupar los objetos seleccionados para poder trabajar en ellos como si se tratara de un solo objeto.
	<b>Traer adelante</b>	Trae adelante el objeto una posición dentro del grupo.
	<b>Enviar atrás</b>	Envía atrás el objeto una posición dentro del grupo.
	<b>Duplicar</b>	Duplica el objeto seleccionado.

Icono	Nombre	Descripción
	<b>Aumentar tamaño de objeto</b>	Aumenta el tamaño del objeto. El factor de aumento predeterminado es 1.
	<b>Reducir tamaño de objeto</b>	Disminuye el tamaño del objeto. El factor de reducción predeterminado es 1.
	<b>Editar puntos de figura</b>	Activa los puntos de figura de un objeto para poder arrastrarlos y cambiar la forma del objeto.

4. El cuadro cuadrado alrededor del objeto, tiene círculos grises  en las esquinas y en los centros de cada uno de los cuatro lados. Son los **tiradores de tamaño**.  
Puede hacer clic y arrastrarlos para modificar el ancho y el alto del objeto.  
También tiene un tirador especial  para cambiar el tamaño del objeto manteniendo sus proporciones.

## MANIPULAR



### **Mover objeto libremente**

Puede mover una figura de dos formas:

1. Seleccione la figura.
2. Mantenga pulsado el botón del ratón o ActivPen, arrastre y coloque la figura donde desee.

Otra forma:

1. Seleccione la figura.
2. Haga clic en **Mover objeto libremente** 
3. Mantenga pulsado el botón del ratón o ActivPen sobre el icono, arrastre y coloque la figura donde desee.



### **Girar objeto**

1. Seleccione la figura.
2. Haga clic en **Girar objeto** 
3. Mantenga pulsado el botón del ratón o ActivPen y arrastre el cursor para cambiar el ángulo de giro de la figura.



### **Menú de edición**

1. Seleccione la figura.
2. Haga clic en **Menú edición** 

En el menú edición podrá acceder a las siguientes funciones:

Icono	Nombre	Descripción
	<b>Explorador de propiedades</b>	Abre el <b>Explorador de propiedades</b> .
	<b>Explorador de acciones</b>	Abre el <b>Explorador de acciones</b> .
	<b>Menú de edición de objetos</b>	Activa los puntos de figura de un objeto para poder arrastrarlos y cambiar la forma del objeto.
	<b>Insertar vínculo de archivo...</b>	Abre el cuadro de diálogo <i>Insertar vínculo de archivo</i> .
	<b>Cortar</b>	Corta el objeto seleccionado.
	<b>Copiar</b>	Copiar el objeto seleccionado.
	<b>Pegar</b>	Pega el objeto seleccionado.
	<b>Duplicar</b>	Duplica el objeto seleccionado.
	<b>Eliminar</b>	Elimina el objeto seleccionado.
	<b>Transformar</b>	Muestra herramientas para cambiar la posición, tamaño y alineación del objeto seleccionado.
	<b>Alinear</b>	Muestra herramientas para alinear el objeto seleccionado.
	<b>Reorganizar</b>	Muestra herramientas para mover los objetos seleccionados a lugares diferentes en el orden de apilamiento o a otra capa.
	<b>Activar/Desactivar bloqueados</b>	Bloquea o desbloquea los objetos seleccionados para que sea posible o no moverlos o agruparlos con otros objetos.
	<b>Activar/Desactivar agrupados</b>	Agrupar los objetos seleccionados para poder trabajar en ellos como si se tratara de un solo objeto.
	<b>Activar/Desactivar oculto</b>	Muestra u oculta los objetos seleccionados.
	<b>Activar/Desactivar arrastrar una copia</b>	Activa o desactiva la posibilidad de hacer clic en un objeto y crear otra copia al arrastrarla lejos del original.



#### Control deslizante de transparencia

1. Haga clic sobre la figura.
2. Haga clic en el control y desplácelo a la izquierda. La figura se hará transparente.









### Activar/Desactivar agrupados

Para mover varios objetos al mismo tiempo, puede seleccionar varios objetos y agruparlos con el botón **Agrupación**. 

Para agrupar varias figuras:

1. Haga clic en **Seleccionar** 
2. Haga clic y arrastre el cursor diagonalmente por todos los objetos para seleccionarlos.
3. Haga clic en **Agrupación** . El botón **Agrupación** cambia de color para indicar que los objetos se han agrupado.
4. Haga clic en las figuras agrupadas y arrástrelas a la nueva posición.



Realice los mismos pasos sobre un objeto agrupado para desagruparlo.



### Traer adelante y Enviar atrás

Puede mover el orden de un objeto dentro de un grupo.

Para mover un objeto:

1. Seleccione la figura.
2. En el menú contextual, seleccione **Enviar atrás**  o **Traer adelante** . El objeto se colocará un nivel por encima o por debajo en el orden de apilamiento.
3. Repita las veces necesarias.



### Duplicar un objeto

Cuando se duplica un objeto, ActivInspire coloca el duplicado de modo que solape parcialmente el objeto original.



Para duplicar un objeto:

1. Seleccione la figura.
2. Haga clic en botón Duplicar 



### Aumentar o reducir

Puede aumentar o reducir un objeto manteniendo sus proporciones.

1. Seleccione la figura.
2. Haga clic en **Aumentar tamaño de objeto**  o **Reducir tamaño de objeto**  para cambiar el tamaño en pequeños incrementos, según, el "Factor de escala" establecido en el **Explorador de objetos**. El factor predeterminado es 1.
3. Repita hasta que la figura tenga el tamaño correcto.



### Editar puntos de figura

Para realizar cambios complejos en una figura puede usar esta herramienta.

1. Seleccione la figura.

- Haga clic en **Editar puntos de figura**  El contorno del objeto cambia a una serie de cuadrados. Cada uno de éstos es un punto de figura. El ejemplo de la derecha muestra los ocho puntos de figura de un cuadrado.
- Haga clic y arrastre cualquiera de los puntos de figura para alterar la figura del cuadrado.

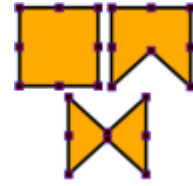

## COPIAR, CORTAR Y PEGAR



### Copiar un objeto.

- Con el objeto seleccionado elija una de las siguientes formas:
  - En el menú **Editar**, seleccione **Copiar**.
  - Haga clic en el menú **Edición de objetos** y seleccione **Copiar**.
  - Haga clic con el botón secundario sobre el objeto, seleccione **Copiar**.



### Cortar un objeto.

- Con el objeto seleccionado elija una de las siguientes formas:
  - En el menú **Editar**, seleccione **Cortar**.
  - En el menú **Edición de objetos**, seleccione **Cortar**.
  - Haga clic con el botón secundario sobre el objeto, seleccione **Cortar**.



### Pegar un objeto.

- Váyase a donde desea colocar la copia del objeto. Puede ser en la misma página, en otra, o incluso en otro rotafolios abierto y elija una de las formas:
  - Haga clic donde desea colocar el objeto y, en el menú **Editar**, seleccione **Pegar**.
  - Haga clic en el menú **Edición de objetos** y seleccione **Pegar**.
  - Haga clic con el botón secundario donde desea colocar el objeto y, en el menú emergente, seleccione **Pegar**.

Para **apilar un objeto** sobre otro:

- Seleccione el otro objeto.
- Haga clic en el menú **Edición de objetos** y seleccione **Pegar**. El objeto copiado se apila encima del segundo objeto. Ambos objetos se encuentran en la misma capa.

## BORRAR Y ELIMINAR



### Borrador

El **Borrador** funciona sobre cualquier anotación, mientras ésta se encuentre en la capa superior.

Puede usar el **Borrador** de dos formas:

- ☺ Para borrar completamente una anotación.
- ☺ Para dividir una anotación en varios objetos. Esto ofrece la ventaja de que se puede seleccionar y manipular posteriormente el resto de la anotación como objetos aparte.

Para borrar algo con el **Borrador**:

1. Haga clic en el **Borrador**. El cursor se convierte en un pequeño borrador con un círculo.
2. Coloque el cursor donde desee comenzar.
3. Haga clic y arrastre para borrar la totalidad o parte de la anotación.



### Borrar

Puede usar **Borrar** para eliminar todas las anotaciones, eliminar todos los objetos, eliminar cuadrículas, eliminar el fondo o toda la página.

1. Haga clic en **Borrar** elija que desea borrar.

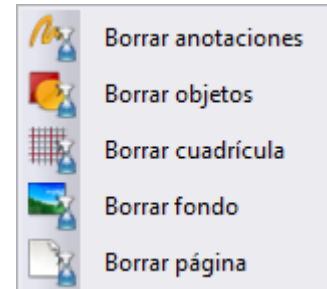

### La papelera

La papelera de rotafolios le servirá para eliminar objetos completos.

Si la **papelera de rotafolios** está visible, se pueden eliminar objetos de las formas siguientes:

- ☺ Arrastre los objetos a la papelera de rotafolios y colóquelos en ella cuando muestre una flecha roja.
- ☺ Seleccione objetos y luego haga clic en la papelera de rotafolios para eliminarlos.



### Deshacer y rehacer

Si en algún momento no le gustan los cambios realizados sobre un objeto puede usar la herramienta **Deshacer**  para deshacer las modificaciones realizadas.

Para volver a crear los cambios puede utilizar la herramienta **Rehacer**. 

## ☺ RECONOCIMIENTO DE FIGURAS

Es posible convertir las anotaciones a mano alzada en objetos de figura mientras se escribe en la pizarra con el ActivPen.

En el menú **Herramientas** se encuentra la herramienta de **Reconocimiento de figuras**. 

Dibuje despacio y con claridad. Funciona con todo tipo de figuras, aunque resulta especialmente útil para objetos como triángulos, cuadrados y círculos.

Cuando convierte una anotación a figura mediante la herramienta de reconocimiento de figuras las anotaciones se colocan en la capa central.

Podrá modificar la nueva figura como si fuese cualquier otro objeto mediante los tiradores de marquesina, barra de herramientas principal y Explorador de propiedades.

No podrá utilizar la herramienta **Borrador** mientras la figura se encuentre en la capa central.





- 🕒 IMPORTAR Y EXPORTAR PAQUETES DE RECURSOS
- 🕒 AGREGAR RECURSOS
- 🕒 AÑADIR UN RECURSO A LA BIBLIOTECA
- 🕒 FONDOS
- 🕒 CUADRÍCULAS





El **Explorador de recursos** contiene una gran cantidad de imágenes, sonidos, fondos y otros recursos que puede usar en los rotafolios.

A este conjunto de elementos se le denomina biblioteca de recursos.

Hay dos secciones fundamentales en la biblioteca de recursos:

- 
**Mis recursos** para almacenar los recursos que usted vaya a crear.
- 
**Recursos compartidos** para acceder a los recursos que se instalan con ActivInspire.

Otras opciones de donde obtener recursos:

- 
**Otra carpeta de recursos** muestra algunas de las carpetas de uso frecuente.
- 
**Iniciar búsqueda** permite buscar recursos por palabra clave.
- 
**Teclado en pantalla** permite mostrar un teclado para escribir en cuadro de búsqueda.
- 
**Mostrar opciones de búsqueda** muestra un cuadro de diálogo para que elija sus preferencias a la hora de realizar las búsquedas.
- 
**Buscar recursos en Promethean Planet** abre la página de recursos de Promethean Planet en el navegador Web.



Imagen 11.1 Explorador de recursos que muestra el contenido de recursos compartidos.



Imagen 11.2 Ventana de opciones de búsqueda

## IMPORTAR Y EXPORTAR

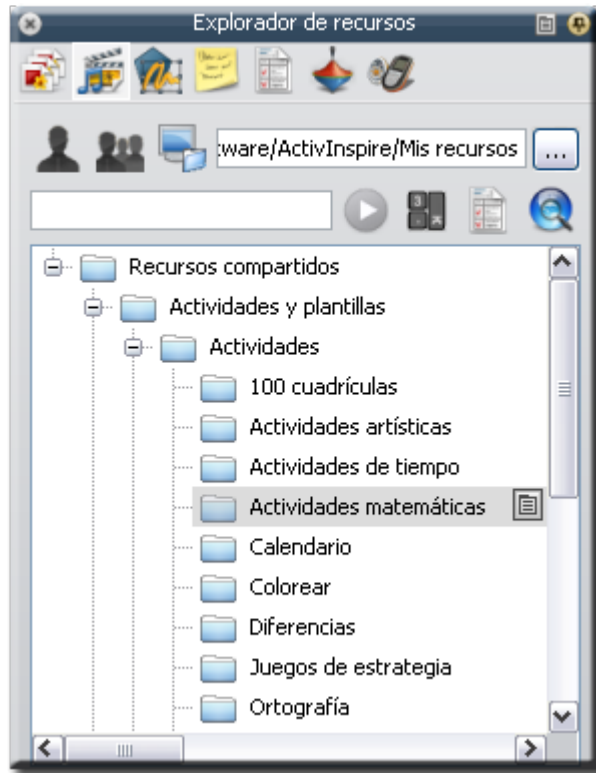
### Importar

Puede importar paquetes de recursos en **Mis recursos** o **Recursos compartidos**.

1. En el menú **Archivo**, seleccione **Importar** → **Paquete de recursos a Mis recursos** o **Paquete de recursos a Recursos compartidos**. Se abre un cuadro de diálogo.
2. Vaya a la ubicación del paquete de recursos.
3. Seleccione el paquete de recursos y haga clic en **Abrir**.

### Exportar

Cualquier carpeta de recursos se puede convertir en un paquete de recursos.



1. En el **Explorador de recursos**, seleccione la carpeta de recursos que desee exportar.
2. Haga clic con el botón secundario y seleccione **Exportar a paquete de recursos...**,  
O también:

Haga clic en  seleccione **Exportar a paquete de recursos...**

1. En el cuadro de diálogo vaya a la ubicación a la que desea exportar la carpeta.
2. Escriba un nombre para el paquete de recursos.
3. Haga clic en **Guardar**.

## AGREGAR RECURSOS

Independientemente del tipo de recurso la forma de agregar recursos de la biblioteca a un rotafolios siempre es el mismo,

1. Haga clic en el **Explorador de recursos** .
2. Se abre la carpeta **Recursos compartidos** en el explorador .
3. Elija una categoría con el tipo de recurso que quiere añadir.  
En la parte inferior verá el número de elementos que contiene la carpeta.

22 elementos

Más abajo verá unas miniaturas de cada uno de los elementos.



- Haga clic sobre la miniatura y arrastre la miniatura a la página del rotafolios.

O también:

- Haga clic con el botón secundario en la miniatura y seleccione **Insertar en rotafolios** en el menú emergente.

O también:

- Haga clic en el icono  de la miniatura y elija la opción **Insertar en rotafolios**.

Puede modificar la imagen como si fuese cualquier otro objeto.

Si lo que desea es colocar varias copias de un recurso utilice la herramienta **Sello**. 

Puede hacer transparente el color de fondo de un recurso de imagen en el momento en que

se arrastra a una página con la herramienta **Activar/desactivar transparencia**. 

## AÑADIR UN RECURSO A LA BIBLIOTECA

Puede agregar sus propios recursos a la biblioteca desde una página de rotafolios.

### Para agregar un recurso a una carpeta existente en la biblioteca de recursos:

- Abra la carpeta en el **Explorador de recursos**.
- Haga clic en el objeto, arrástrelo hasta la carpeta donde desea añadirlo y suelte el botón. El recurso recién agregado aparece ahora en la sección de elementos del explorador. Tiene el nombre predeterminado de "*RecursoN*" donde *Recurso* identifica el tipo de recurso, por ejemplo, Imagen, y *N* es un número.

### Para cambiar el nombre del recurso:

- Seleccione el recurso en el **Explorador de recursos**.
- Seleccione **Cambiar nombre de archivo de recursos** en el menú emergente. Se abre el cuadro de diálogo **Cambiar nombre de archivo de recursos**.
- Especifique un nombre y haga clic en **Aceptar**.

### Para crear una carpeta y luego agregarle el recurso:

- En el **Explorador de recursos**, localice y seleccione la carpeta donde desea crear otra carpeta.
- Haga clic en el menú de carpetas del **Explorador de recursos** y seleccione **Crear carpeta**. Se abre el cuadro de diálogo "*Crear carpeta*".
- Especifique un nombre de carpeta y haga clic en **Aceptar**.
- En el **Explorador de recursos**, vaya hasta la nueva carpeta, y arrastre y coloque el recurso como se ha descrito anteriormente.

## FONDOS

Los fondos son imágenes que podrá colocar en las páginas de los rotafolios, se colocaran en la capa fondo y ocupan todo el rotafolios en esa página, podrá añadir cualquier otro tipo de objeto encima del fondo.

Para añadir un fondo a una página del rotafolios siga el mismo procedimiento que para añadir cualquier otro recurso de la biblioteca.

Otra posibilidad es que usted cree sus fondos a partir de imágenes o utilizando color para ello debe utilizar la opción **Definir fondo**:

1. Haga clic con el botón secundario sobre una página.
2. Seleccione en el menú una de las opciones.

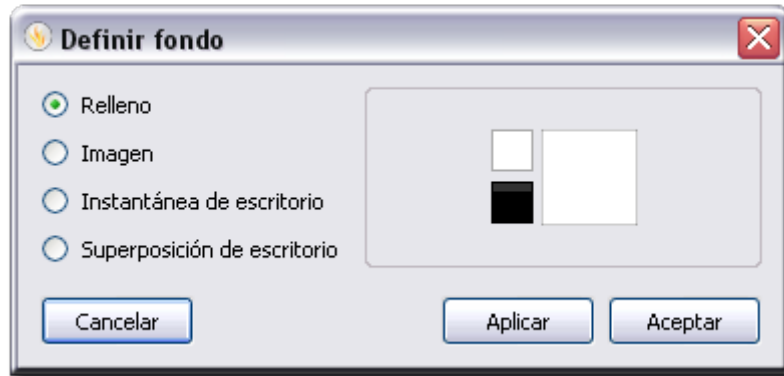

**Imagen 11.3** Ventana Definir fondo

- ⌚ **Relleno** puede elegir el color de la página utilizando los dos pequeños cuadros de la derecha. Si quiere utilizar una opción de degradado utilice el cuadro más grande.
- ⌚ **Imagen** puede elegir una imagen como fondo que tenga en su ordenador. Pulse el botón examinar para localizarla en su unidad de almacenamiento y en el menú desplegable elija como desea que se muestre en la página.

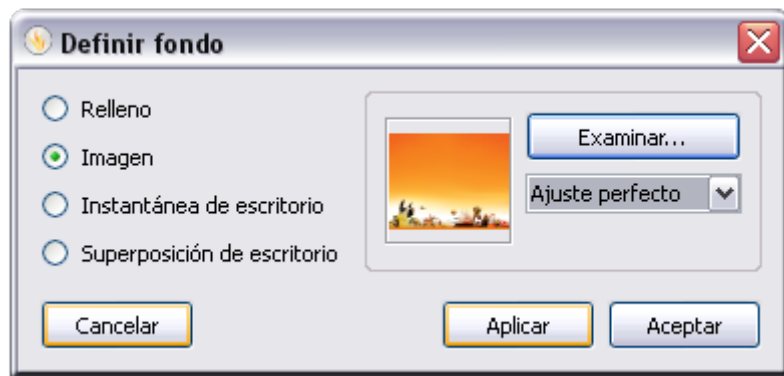

**Imagen 11.4** Ventana definir fondo con una imagen seleccionada.

- ⌚ **Instantánea de escritorio** permite sacar una foto del escritorio y colocarla en la imagen.
- ⌚ **Superposición de escritorio** coloca el escritorio en el lugar de la página sólo deja visibles Los exploradores y la barra de herramientas. También puede convertir ese escritorio en una instantánea.



## CUADRÍCULAS

Las cuadrículas son uno de los componentes que pueden utilizarse como capa de fondo para los rotafolios. Al aplicar una cuadrícula a una página, aún podrá cambiar el color del fondo y aplicar una imagen de fondo a la página. Puede desplazar la cuadrícula de modo que se muestre encima de todos los demás objetos.

Puede usar cuadrículas para:

Colocar los objetos con precisión al diseñar una presentación, y asegúrese de que los objetos estén alineados en el lugar correcto durante las actividades de arrastre y colocación.



Crear su propio papel de gráficos, que puede utilizar para representar datos numéricos en una forma visual.

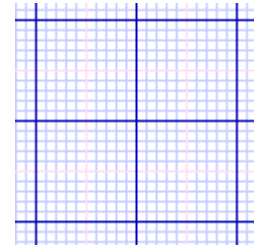

Crear guías que sirvan de ayuda para dibujar objetos tridimensionales.

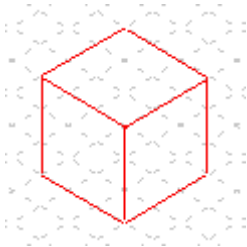

Crear papel especializado para representar funciones matemáticas complejas.

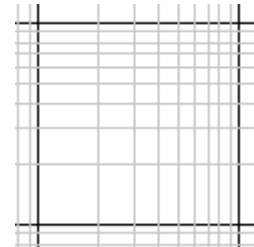

Agregar escala a las demostraciones, por ejemplo, a las transformaciones de objetos.

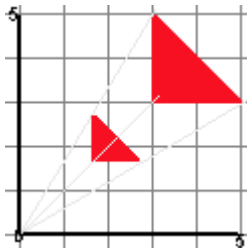

### Insertar una cuadrícula de la biblioteca de recursos

1. Vaya a la página en la que desea insertar una cuadrícula.  
En el **Explorador de recursos**.
2. Elija la carpeta **Recursos compartidos**, haga clic en **Cuadrículas**.
3. Seleccione la categoría deseada. Las miniaturas del explorador mostrarán las cuadrículas disponibles.
4. Coloque la cuadrícula en la página como cualquier otro objeto de la biblioteca.

### Ajustar a cuadrícula

Utilice la opción **Ajustar a cuadrícula** para que los elementos del rotafolios se alineen con la cuadrícula al desplazarlos.

#### Alinear elementos con una cuadrícula.

1. Arrastre una cuadrícula a la página desde la biblioteca de recursos.

- Haga clic con el botón secundario en la página y seleccione **Ajustar a cuadrícula**.
- Mueva o cree un objeto: éste se alinearán con la cuadrícula.

### Desactivar la opción Ajustar a cuadrícula.

La opción Ajustar a cuadrícula permanecerá activada hasta que se anule su selección o se elimine la cuadrícula.

### Mostrar u ocultar cuadrículas

Las cuadrículas resultan útiles al crear rotafolios o para alinear o medir objetos con precisión. Al realizar presentaciones en la pizarra, puede que desee mostrar u ocultar las cuadrículas. Es posible utilizar la función **Ajustar a cuadrícula** cuando la cuadrícula está oculta.

Dos formas de mostrar y ocultar cuadrículas.

### Explorador de propiedades

- Haga clic en la página para seleccionarla.
- Abra el **Explorador de propiedades** 
- Desplácese hasta Cuadrícula. Establezca **Visible** en **Verdadero** para mostrar la cuadrícula o en **Falso** para ocultarla.

### Clic con el botón secundario

- Haga clic con el botón secundario del ratón en la página.
- Seleccione **Ocultar cuadrícula**. Esta opción es un conmutador, puede usarse para mostrar u ocultar la cuadrícula.

### Para diseñar sus cuadrículas

Haga clic con el botón secundario en la página del rotafolios, en el menú emergente, seleccione **Diseñador de cuadrícula**.

El **Diseñador de cuadrícula** tiene tres secciones:

- Configuración de ajuste y escala de cuadrícula.**
- Cuadrícula (nivel)** Agregue/elimine niveles y restablezca la cuadrícula.
- Nivel actual** Establezca opciones, incluidos el patrón y color, para un nivel a la vez.

Puede cambiar la configuración de la cuadrícula y obtener una vista previa de los resultados al instante.

- Seleccione la casilla de verificación **Visible**. Aparece la cuadrícula predeterminada.

La cuadrícula predeterminada tiene un nivel, un patrón de cuadros de líneas continuas, horizontales y verticales (**dirección X-Y**).

- Seleccione la casilla de verificación **Permitir ajuste** para activar el ajuste de objetos a puntos de la cuadrícula.
- Seleccione la casilla de verificación **Encima** para mostrar la cuadrícula encima de todos los objetos de rotafolios.
- Para cuadros mayores o menores en el patrón de cuadrícula, haga clic en **+ o -**
- Para un patrón de malla, cambie **Estilo de cuadrícula a 45 grados**.
- Para un patrón de cuadrícula de rombo, cambie **Estilo de cuadrícula a Ángulo** e introduzca un número para los ángulos de las líneas. Puede introducir un valor decimal con seis cifras después de la coma.

Si tiene abierto el **Explorador de páginas** y la cuadrícula no se puede ver claramente, cambie la **Escala de miniatura**. Esto también se aplica a las cuadrículas en la biblioteca de recursos.

Puede tener una cuadrícula con estilos y colores de patrones diferentes.

Haga clic en **Agregar nivel** para crear otro nivel. El número de niveles aparece en el encabezado **Cuadrícula (x nivel)**, donde **x** es el número total de niveles.

Cada nivel nuevo tiene las propiedades de cuadrícula predeterminadas. Puede cambiar el color para identificar los niveles nuevos.

Haga clic en el cuadro **Color** para ver la paleta de colores. Cuando haya seleccionado un color, haga clic en **Aceptar**.

Seleccione **Cerrar** para continuar con el rotafolios.







Imagen 11.5 Ventana Diseñador de cuadrícula

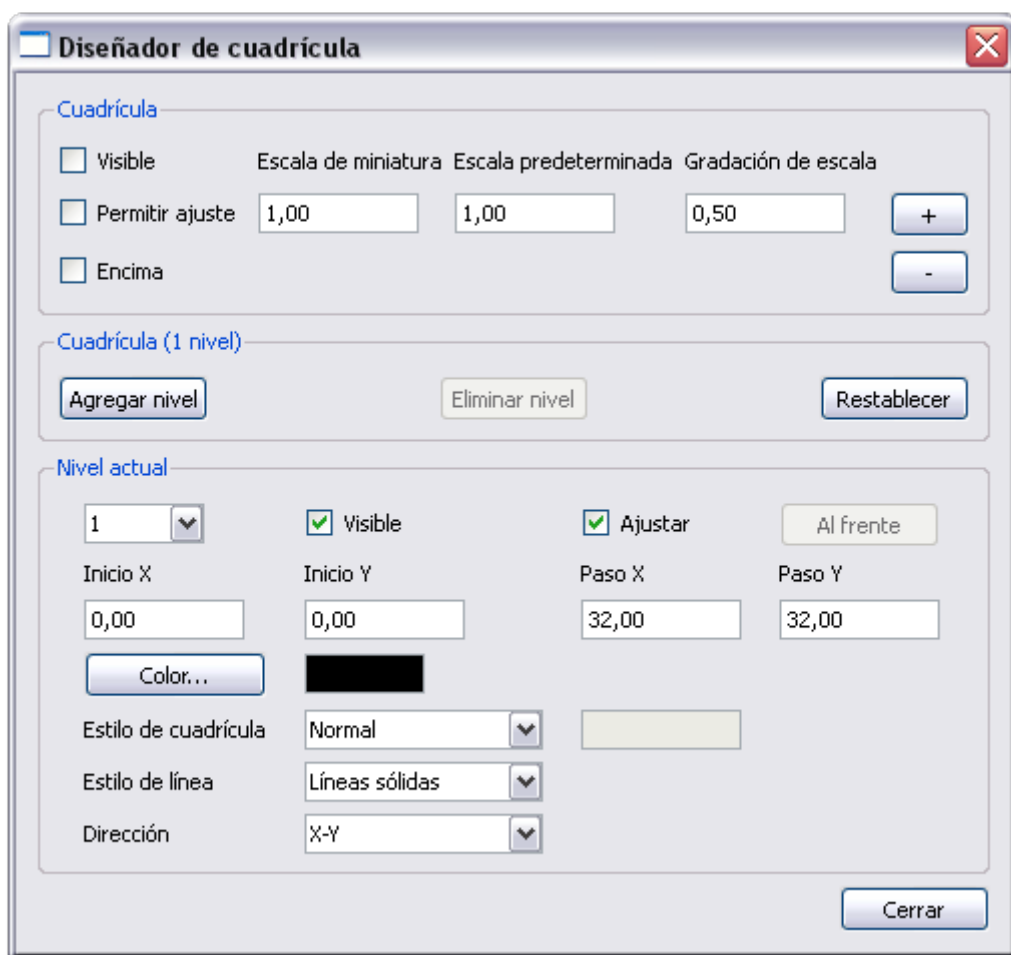

## CATEGORÍAS

Las categorías de propiedades que puede encontrar en el **Explorador de propiedades** dependiendo del objeto seleccionado son:

Propiedad	Le permiten...
<b>Identificación</b>	Identificar de forma exclusiva un objeto o una página. Esto resulta útil si va a reutilizar el objeto o rotafolios, o si va a agregarlo a la biblioteca de recursos, o a compartirlo con otras personas. También le ayudará a identificarlo en el <b>Explorador de objetos</b> .
<b>Aspecto</b>	Controlar el aspecto de un objeto en la página de rotafolios..
<b>Contorno</b>	Controlar las características del contorno de un objeto.
<b>Relleno</b>	Agregar textura al objeto con una degradación graduada de un color a otro.
<b>Fondo</b>	Controlar las características del fondo de un objeto.
<b>Posición</b>	Controlar la posición y el tamaño de un objeto en la página de rotafolios. Hay tres formas de cambiar estas propiedades: <ul style="list-style-type: none"> <li> Arrastrar los tiradores de marquesina y cambio de tamaño del objeto.</li> <li> Usar el menú Edición de objetos.</li> <li> Editar las propiedades en el Explorador de propiedades.</li> </ul>
<b>Etiqueta</b>	Agregar una etiqueta a un objeto y definir el aspecto y comportamiento de la etiqueta
<b>Contenedor</b>	Crear actividades donde los objetos son reconocidos por otros objetos
<b>Girar</b>	Controlar cómo se puede girar un objeto en la página.
<b>Restricciones</b>	Definir reglas para restringir el movimiento de un objeto.
<b>Miscelánea</b>	Definir algunas características del objeto.
<b>Multimedia</b>	Definir propiedades de archivos Flash, de vídeo y sonido.
<b>Página</b>	Controlar el aspecto de una página de rotafolios.
<b>Herramientas</b>	Configurar <b>Foco</b> o <b>Cubrir/descubrir</b> para mantener la propiedad seleccionada, o volver a la configuración predeterminada de la herramienta, definida en el perfil activo.
<b>Foco</b>	Definir el tipo y tamaño del <b>Foco</b> , así como su posición al seleccionarlo.
<b>Cuadrícula</b>	Mostrar u ocultar la <b>Cuadrícula</b> y cambiar sus propiedades.

Dentro de las categorías las propiedades que encontrará son:

### Identificación

Propiedad	Opción	Descripción
<b>Nombre</b>		ActivInspire asigna nombres predeterminados a los objetos de rotafolios, como por ejemplo Figura 1 o Figura 2.
<b>Palabras clave</b>		Una o más palabras clave que identifican el objeto.
<b>Descripción</b>		Sólo se aplica a las páginas. Permite incluir instrucciones o comentarios sobre una página específica en el área de descripción.
<b>Etiqueta de pregunta</b>	<b>Ninguno</b>	Una pregunta de respuestas múltiples producida por el asistente para preguntas o <b>ExpressPoll</b> tiene tres tipos de objetos de texto: <ul style="list-style-type: none"> <li>🔹 Pregunta</li> <li>🔹 Opción</li> <li>🔹 Etiqueta</li> </ul> Los números de etiqueta permiten ver los emparejamientos de respuestas / opciones. Esto puede resultar útil cuando se edita o cambia el formato del texto, o se mueven las respuestas.
<b>Etiqueta de evaluación</b>	<b>Ninguno</b>	Para poner al objeto como Título o Descripción de la prueba.

### Aspecto

Propiedad	Opción	Descripción
<b>Capa</b>	Arriba Central Abajo Fondo	Especifica en qué capa se encuentra el objeto.
<b>Profundidad</b>		Indicador de sólo lectura. Muestra la posición del objeto en el orden de apilamiento.
<b>Translucidez</b>	*	Este valor puede variar desde completamente translúcido (visible) hasta ninguna translucidez (sólido).
<b>Visible</b>	<b>Verdadero</b> Falso	Elija <b>Falso</b> para hacer invisible el objeto.
<b>Tipo de tinta</b>	Lápiz Resaltador Tinta mágica	Las anotaciones pueden ser de tres tipos: <ul style="list-style-type: none"> <li>🔹 Las anotaciones con <b>Lápiz</b> son sólidas.</li> <li>🔹 Las anotaciones con <b>Resaltador</b> son parcialmente translúcidas.</li> <li>🔹 Las anotaciones con <b>Tinta mágica</b> permiten ver a través de los objetos en la capa superior.</li> </ul>

## Contorno

Propiedad	Opción	Descripción
<b>Estilo</b>	Ninguno	Estilo de contorno.
	Sólido	
	Discontinua	
	Punto	
	Guión-punto Guión-punto-punto	
<b>Color</b>	Negro	Color de contorno.
<b>Ancho</b>	4	Anchura de contorno en píxeles. Intervalo = Más fino posible, 1 – 100.
<b>Estilo de tope</b>	Plano Cuadrado Redondo	Aplica topes del tipo seleccionado al principio y final de las anotaciones o líneas, cuando <i>Estilo</i> se ha establecido en una de las opciones discontinuas.
<b>Estilo de unión</b>	Inglete Bisel Redondo	Se aplica a las esquinas exteriores de los objetos de figura.

## Relleno

Propiedad	Opción	Descripción
<b>Estilo</b>	Muchas opciones. Relleno sólido. Diferentes densidades. Tramas. Gradación.	Elegir una opción para aplicar un estilo.
<b>Gradación</b>	Ninguno Vertical Horizontal Diagonal 1 Diagonal 2 Radial	Elegir una opción para aplicar un degradado.
<b>Color</b>	*	Elegir color.
<b>Color 2</b>	*	Activada solamente cuando el <i>Estilo</i> de relleno se establece en <i>Gradación</i> .

### Fondo

Propiedad	Opción	Descripción
Color	Negro	Elegir color.
Modo	Transparente Opaco	Elegir en <i>Opaco</i> para que el color de fondo aparezca como sólido.

### Posición

Propiedad	Opción	Descripción
Izquierda		Distancia del objeto al margen izquierdo en píxeles. Precisión de tres decimales.
Superior		Distancia del objeto al margen superior en píxeles. Precisión de tres decimales.
Ancho		Anchura de objeto en píxeles. Precisión de tres decimales.
Alto		Altura de objeto en píxeles. Precisión de tres decimales.
Factor de escala X	1	Cambie el número para aplicar escala al objeto por el nuevo factor a lo largo del eje X.
Factor de escala Y	1	Cambie el número para aplicar escala al objeto por el nuevo factor a lo largo del eje Y.
Invertido	Falso	Cambie a <i>Verdadero</i> para girar el objeto 180 grados a lo largo de la vertical.
Ángulo	0	Cambie a cualquier valor entre 1 y 360 para girar el objeto el número de grados especificado alrededor del tirador de marquesina superior derecho.
Reflejado	Falso	Cambie a <i>Verdadero</i> para girar el objeto 180 grados a lo largo de la horizontal.
Bloqueado	Falso	Cambie a <i>Verdadero</i> para bloquear el objeto en ese lugar, para que no sea posible seleccionarlo ni moverlo, salvo con el tirador <b>Mover objeto libremente</b> .

### Etiqueta

Propiedad	Opción	Descripción
Título		Permite agregar un título en línea a un objeto.
Nombre de fuente	Las del sistema	Haga clic en el cuadro desplegable para cambiar la fuente.
Tamaño de fuente	Las del sistema	Haga clic en los botones para aumentar o reducir el tamaño de la fuente, o seleccione los dígitos y escriba un valor.



Propiedad	Opción	Descripción
<b>Color de fuente</b>	<b>Negro</b>	Haga clic en el cuadro de colores para seleccionar otro color de fuentes.
<b>Estilo de contorno</b>	<b>Ninguno</b> Sólido Discontinua Punto Guión-Punto Guión-Punto-Punto	Haga clic en la flecha desplegable para seleccionar un estilo de contorno para la etiqueta.
<b>Modo de fondo</b>	<b>Opaco</b> Transparente	Seleccione para hacer transparente el fondo de etiqueta.
<b>Color de fondo</b>		
<b>Comportamiento</b>	<b>Siempre activado</b> Información sobre herramientas	Seleccione para hacer visible la etiqueta sólo cuando el cursor se mueve por el objeto.

#### Contenedor

Propiedad	Opción	Descripción
<b>Puede contener</b>	<b>Nada</b> Cualquier cosa Objeto específico Palabras clave	No aplica ninguna configuración de contenedor. Se reconoce cualquier objeto colocado encima. Elija un objeto específico para que el contenedor lo reconozca. El contenedor reconoce cualquier recurso con las palabras clave que especifique.
<b>Contener objeto</b>		Sólo se activa si <b>Puede contener</b> se establece en <i>Objeto específico</i> .
<b>Contiene palabras</b>		Sólo se activa si <b>Puede contener</b> se establece en <i>Palabras clave</i> .
<b>Regla de contenedor</b>	Los centros deben coincidir Completamente contenido	El centro del contenido se debe colocar en el centro del contenedor para que se reconozca el contenido. El contenido debe caber en el contenedor.
<b>Sonido de incentivo</b>	<b>Falso</b>	Establézcalo en <i>Verdadero</i> para reproducir un sonido cuando se contenga correctamente un objeto.
<b>Ubicación de sonido de incentivo</b>		Sólo se activa si <b>Sonido de incentivo</b> se establece en <i>Verdadero</i> . Sirve para seleccionar el sonido.

Propiedad	Opción	Descripción
<b>Restituir si no está contenido</b>	<b>Falso</b>	Devuelve el objeto a su posición original en la página de rotafolios si se establece en <i>Verdadero</i> .

### Girar

Propiedad	Opción	Descripción
<b>Puede girar</b>	<b>Libremente</b> Hacia la derecha Hacia la izquierda No	El objeto puede girar sin ninguna restricción en la dirección elegida en las opciones.  No puede girar.
<b>Paso de giro</b>		El objeto gira paso a paso.
<b>Girar alrededor de</b>	<b>Centro</b> Muchas opciones	El objeto puede girar alrededor de la opción elegida.
<b>Girar objeto</b>		Sólo se activa si <b>Girar alrededor de</b> se establece en <i>Otro objeto</i> .
<b>Girar punto X</b>		El objeto puede girar alrededor de la coordenada X.
<b>Girar punto Y</b>		El objeto puede girar alrededor de la coordenada Y.

### Restricciones

Propiedad	Opción	Descripción
<b>Puede bloquear</b>	<b>Falso</b>	El objeto puede bloquear.
<b>Puede ajustarse a cuadrícula</b>	<b>Falso</b>	El objeto puede ajustarse a la cuadrícula.
<b>Punto de ajuste X</b>		Punto en el eje X al que el objeto puede ajustarse.
<b>Punto de ajuste Y</b>		Punto en el eje Y al que el objeto puede ajustarse.
<b>Ajustar a</b>	<b>Centro</b> Muchas opciones	El objeto se ajusta con respecto a la opción elegida.
<b>Puede moverse</b>	<b>Libremente</b> Muchas opciones	El objeto puede moverse en el rotafolios teniendo en cuenta la opción elegida.
<b>Mover ruta</b>		Sólo se activa si <b>Puede moverse</b> se establece en <i>Por su ruta</i> .

Propiedad	Opción	Descripción
<b>Puede cambiar de tamaño</b>	Libremente	El objeto puede cambiar de tamaño o no.
<b>Modo de interacción</b>	Cualquiera	El objeto puede actuar con el ActivPen, Táctil o no interactuar (Ninguno).

#### Miscelánea

Propiedad	Opción	Descripción
<b>Tope final A</b>	Ninguno	Aplica un tope final al borde izquierdo de las líneas y los conectores abiertos.
<b>Tope final B</b>	Ninguno	Aplica un tope final al borde derecho de las líneas y los conectores abiertos.
<b>Hacer transparente</b>	Verdadero	Si la propiedad <b>Transparente</b> se establece en <i>Verdadero</i> , se puede hacer clic en el área transparente del objeto para seleccionar otro debajo de él.
<b>Color transparente</b>	Verdadero	Sólo se activa si la propiedad <b>Transparente</b> del objeto se establece en <i>Verdadero</i> . Elija un color del objeto para hacerlo transparente.
<b>Transparente</b>	Verdadero	Hace que un objeto sea o no transparente.
<b>Arrastrar una copia</b>	Falso	Crea copias de un objeto al hacer clic sobre él.

#### Multimedia

Propiedad	Opción	Descripción
<b>Forzar superposición</b>	Falso Verdadero	Se fuerza o no la superposición del objeto multimedia sobre las anotaciones. (Sólo para archivos swf y flv).
<b>Reproducción automática</b>	Falso Verdadero	La reproducción se inicia o no automáticamente al mostrarse la página.
<b>Bucle</b>	Falso Verdadero	La reproducción se repite o no hasta que se detenga.
<b>Ocultar control</b>	Falso Verdadero	Muestra u oculta el controlador.
<b>Forzar aspecto</b>	Falso Verdadero	Si varía el aspecto pueden producirse distorsiones.
<b>Transparente</b>	Falso Verdadero	Cuando los objetos incrustados no se establecen en <b>Forzar superposición</b> , no serán o serán transparentes. (Sólo para archivos swf).

## 📄 Página

Propiedad	Opción	Descripción
Ancho		Anchura de página en píxeles.
Alto		Altura de página en píxeles.
Marcos horizontales		Permite dividir la página en marcos y especificar el número de marcos horizontales.
Marcos verticales		Permite dividir la página en marcos y especificar el número de marcos verticales.
Fondo	Relleno Imagen Instantánea de escritorio Superposición de escritorio	Permite usar una imagen, Instantánea de escritorio o Superposición de escritorio como fondo de la página del rotafolios.
Efecto de pase de página		Permite añadir un efecto al pasar de una página a otra.

## 🛠 Herramientas

Propiedad	Opción	Descripción
Herramientas de página	Como antes	Mantiene el estado actual de las herramientas <b>Foco</b> o <b>Cubrir/descubrir</b> cuando se pasa a la página seleccionada. Por ejemplo, si se activa la herramienta <b>Cubrir/descubrir</b> para la página 1 del rotafolios, ésta se activará automáticamente cuando se pase a la página 2. Sin embargo, si la herramienta <b>Cubrir/descubrir</b> está desactivada en la página 1, también lo estará en la página 2.
Modo herramienta Cubrir/descubrir	Arriba Abajo Izquierda Derecha Completo	Activa la herramienta <b>Cubrir/descubrir</b> y permite cubrir/descubrir la pantalla desde la parte superior, inferior, izquierda o derecha; o puede configurar la opción <i>Completo</i> , para que se pueda cubrir/descubrir la página del rotafolios desde cualquier lado.
Modo de foco	Foco circular Foco cuadrado Foco circular sólido Foco cuadrado sólido	Ocultan la pantalla, excepto un área circular o cuadrada. Es posible ver toda la pantalla, excepto un círculo o un cuadrado sólido.

 Cuadrícula

Propiedad	Opción	Descripción
<b>Visible</b>	Falso Verdadero	Ocultar o mostrar la cuadrícula.
<b>Escala de miniatura</b>		Define la escala a la que se dibujará la representación de la miniatura de la cuadrícula en la biblioteca de recursos.
<b>Escala predeterminada</b>		Define un factor de escala que se aplica a los valores de inicio y gradación definidos para la cuadrícula.
<b>Paso de escala</b>		Define la cantidad en que la Escala predeterminada de cuadrícula cambiará cada vez que haga clic en los botones <b>+</b> o <b>-</b> para ampliar o reducir la cuadrícula en la página.
<b>Permitir ajuste</b>	Falso Verdadero	Permite el ajuste o no cuando se activa <b>Ajustar a cuadrícula</b> .
<b>Encima</b>	Falso Verdadero	Coloca la cuadrícula detrás o delante de objetos.
<b>Diseñador de cuadrícula</b>		Abre el <b>Diseñador de cuadrícula</b> .



[\*] No se han puesto las opciones en algunas propiedades por cuestión de espacio. Otras no tienen opciones.



Las opciones marcadas en color rojo son las opciones predeterminadas.

## CAMBIAR PROPIEDADES DE OBJETOS







Las propiedades de un objeto son las que lo definen. Puede ver y cambiar las propiedades de un objeto en el **Explorador de propiedades**.

Para ver o cambiar las propiedades de un objeto:

1. Seleccione la página o el objeto cuyas propiedades desea ver o cambiar.
2. Abra el **Explorador de propiedades**.
3. En el Explorador, seleccione la categoría de propiedad, por ejemplo Identificación.
4. Cambie las propiedades del objeto. Los cambios que realice se aplicarán inmediatamente.

## MODIFICAR VALORES

Dependiendo del tipo de propiedad deberá modificar los valores utilizando distintos tipo de controles.

Para cambiar...	Control	Para Modificar...
La propiedad		Utilice los botones arriba y abajo para aumentar o disminuir el valor o seleccione el valor predeterminado y escriba sobre él
Color		Haga clic en él y seleccione otro en la paleta de colores, en la estándar del sistema operativo  o utilice el selector de color  para coger otro de cualquier parte del programa.
La propiedad		Mueva el control deslizante.
La propiedad		Haga clic sobre él y seleccione una opción diferente en el menú desplegable.
El objeto		Haga clic sobre él se abrirá un cuadro de diálogo.



- 🕒 CATEGORÍAS
- 🕒 AGREGAR
- 🕒 ACCIONES DE COMANDO
- 🕒 ACCIONES DE PÁGINA
- 🕒 ACCIONES DE OBJETO
- 🕒 ACCIONES DE VOTACIÓN
- 🕒 ACCIONES DE DOCUMENTO/MEDIO
- 🕒 ARRASTRAR Y COLOCAR
- 🕒 ELIMINAR
- 🕒 LISTADO DE ACCIONES

En ActivInspire, puede asociar una acción con un objeto. Al hacer clic en un objeto de acción, se ejecuta la acción asociada. Debe crear las acciones en modo de diseño y salir de él para comprobar su funcionamiento.

## CATEGORÍAS

El **Explorador de acciones** pone a su disposición un gran número de acciones, las cuales se dividen en cinco categorías.

Categoría	Descripción
<b>Acciones de comando</b>	Ejecutan un comando o abren una herramienta.
<b>Acciones de página</b>	Se utilizan con páginas del rotafolios.
<b>Acciones de objeto</b>	Permiten manipular objetos.
<b>Acciones de votación</b>	Permiten iniciar distintas actividades o herramientas relacionadas con el sistema de respuesta de alumnos.
<b>Acciones de documento/medio</b>	Insertan medios o vínculos o permiten abrir un archivo.

Puede acceder a todas las acciones o seleccionarlas por categoría, o seleccionar una de las acciones más populares desde la ficha *"Arrastrar y colocar"*.

## AGREGAR

1. Seleccione el objeto al que quiere agregar una acción.
2. Abra el **Explorador de acciones**.
3. Seleccione la acción deseada.
4. Haga clic en aplicar cambios.

En algunas acciones en la parte inferior del **Explorador de acciones** se le indicará que es necesario agregar **Propiedades de acción**.



Puede saber si un objeto tiene asociada una acción si en modo diseño activado aparece rodeado de un recuadro rojo y en el modo diseño desactivado si al colocar el puntero sobre el objeto aparece el icono.



Para poder utilizar las acciones una vez creadas tiene que estar en **Modo diseño** desactivado. 



## ACCIONES DE COMANDO

---

Use estas acciones para activar una herramienta o para emitir comandos.

1. Seleccione el objeto y abra el **Explorador de acciones**.
2. En la ficha "*Selección actual*", seleccione **Acciones de comandos**.
3. Haga clic en **Teclado en pantalla**.
4. Haga clic en **Aplicar cambios**.
5. Haga clic en el objeto aparecerá el **Teclado en pantalla**.

## ACCIONES DE PÁGINA

---

Use estas acciones para recorrer rápidamente el rotafolios, insertar o borrar una página, o cambiar el fondo.

1. Seleccione el objeto y abra el **Explorador de acciones**.
2. En la ficha "*Selección actual*", seleccione **Acciones de página**.
3. Haga clic en **Página siguiente**.
4. Haga clic en **Aplicar cambios**.
5. Haga clic en el objeto avanzará una página o se creará una nueva si estaba en la última.

## ACCIONES DE OBJETO

---

Use estas acciones para cambiar, por ejemplo, el tamaño, la alineación o la posición de un objeto.

1. Seleccione el objeto y abra el **Explorador de acciones**.
2. En la ficha "*Selección actual*", seleccione **Acciones de objeto**.
3. Desplácese hacia abajo y haga clic en **Duplicar**.
4. En "*Propiedades de acción*" haga clic en el botón . Se abrirá el cuadro de diálogo "*Seleccionar objeto*".
5. Seleccione el objeto que desee duplicar (en este caso el mismo que tiene la acción).
6. Haga clic en **Aplicar cambios**.
7. Haga clic en el objeto y se duplicará junto con la acción.

Necesitará añadir a la página un objeto más para esta acción (por ejemplo una estrella).

1. Seleccione el objeto y abra el **Explorador de acciones**.
2. En la ficha "*Selección actual*", seleccione **Acciones de objeto**.
3. Desplácese hacia abajo y haga clic en **Duplicar**.
4. En "*Propiedades de acción*" haga clic en el botón . Se abrirá el cuadro de diálogo "*Seleccionar objeto*".

5. Seleccione el objeto que desee duplicar (la estrella).
6. Haga clic en **Aplicar cambios**.
7. Haga clic en el objeto y se duplicará el segundo objeto (la estrella).

En el primer caso, el objeto de acción es el objeto de destino, mientras que en el segundo caso, el objeto de acción no es el objeto de destino.

## ACCIONES DE VOTACIÓN

---

Use estas acciones para utilizar y registrar el sistema de respuesta para alumnos.

1. Seleccione el objeto y abra el **Explorador de acciones**.
2. En la ficha "*Selección actual*", seleccione **Acciones de votación**.
3. Haga clic en **Asignar estudiantes a dispositivos**.
4. Haga clic en **Aplicar cambios**.
5. Haga clic en el objeto y se abrirá el cuadro de diálogo "*Asignar estudiantes a dispositivos*".

## ACCIONES DE DOCUMENTO/MEDIO

---

Use estas acciones para abrir archivos o páginas Web.

1. Seleccione el objeto y abra el **Explorador de acciones**.
2. En la ficha "*Selección actual*", seleccione **Acciones de documento/medio**.
3. Haga clic en **Abrir sitio Web**.
4. En "*Propiedades de acción*", escriba la URL del sitio Web que desee asociar con el objeto, por ejemplo, [www.prometheanplanet.com/spanish/](http://www.prometheanplanet.com/spanish/)
5. Haga clic en **Aplicar cambios**.
6. Haga clic en el objeto y se abrirá su navegador Web predeterminado con la página que escribió en "*Propiedades de acción*".

## ARRASTRAR Y COLOCAR

---

Ésta es la manera más rápida de agregar elementos interactivos a un rotafolios:

1. Seleccione el objeto.
2. En el **Explorador de acciones**, abra la ficha "*Arrastrar y colocar*".
3. En la lista seleccione por ejemplo **Lápiz**.
4. Arrastre la acción de **Lápiz** y colóquela en el objeto de acción (el objeto previamente seleccionado). El icono con forma de **Lápiz** y el cursor de acción indicarán que la acción se ha agregado correctamente.
5. Haga clic sobre el objeto aparecerá la herramienta **Lápiz**.

## ELIMINAR UNA ACCIÓN

1. Seleccione el objeto.
2. En el **Explorador de acciones** haga clic en **Quitar existente**.

Si la acción es de arrastrar y colocar:























1. Haga clic en el icono de la acción y arrástrelo a la **Papelera del rotafolios**.

















## LISTADO DE ACCIONES

### Acciones de comando

















Icono	Acción	Efecto
	<b>Abrir rotafolios</b>	Abre el cuadro de diálogo <i>"Seleccionar un rotafolios"</i> para que pueda buscar y seleccionar un rotafolios.
	<b>Acerca de</b>	Abre el cuadro de diálogo <i>"Acerca de"</i> .
	<b>Ajustar a cuadrícula</b>	Hace que los objetos movidos se ajusten a la cuadrícula, independientemente de si ésta se ve.
	<b>Ayuda</b>	Abre este archivo de ayuda.
	<b>Bloqueo del profesor</b>	Abre el cuadro de diálogo <i>"Introduzca la contraseña de bloqueo del profesor"</i> .
	<b>Borrador</b>	Activa el borrador.
	<b>Buscar recursos en Promethean Planet</b>	Abre el sitio Web de Promethean Planet en el explorador de Internet.
	<b>Calculadora</b>	Activa la calculadora.
	<b>Cerrar rotafolios</b>	Cierra el rotafolios activo.
	<b>Compás</b>	Activa el compás.
	<b>Conector</b>	Activa la herramienta Conector.
	<b>Contracción de cuadro de herramientas</b>	Contrae la barra de herramientas principal.
	<b>Controlador de sonido</b>	Abre el Controlador de sonido.
	<b>Corregir ortografía de rotafolios</b>	Activa el Corrector ortográfico de rotafolios.
	<b>Cubilete</b>	Abre el cuadro de diálogo <i>"Cubilete"</i> .
	<b>Cubrir/descubrir</b>	Activa Cubrir/descubrir.
	<b>Deshacer</b>	Deshace el comando o la acción anterior.
	<b>Diseñador de cuadrícula</b>	Abre el Diseñador de cuadrícula.

Icono	Acción	Efecto
	<b>Dos usuarios simultáneos</b>	Inicia el modo Dos usuarios simultáneos y activa el cuadro de herramientas duales.
	<b>Ecuación</b>	Abre el Editor de ecuaciones.
	<b>Editar perfiles</b>	Abre el cuadro de diálogo <i>"Editar perfiles"</i> .
	<b>Escritorio digital</b>	Abre el Escritorio digital.
	<b>Explorador Web</b>	Abra el explorador Web predeterminado en sus sistema.
	<b>Escuadra</b>	Activa la Escuadra.
	<b>Explorador de acciones</b>	Abre el Explorador de acciones.
	<b>Explorador de notas</b>	Abre el Explorador de notas.
	<b>Explorador de objetos</b>	Abre el Explorador de objetos.
	<b>Explorador de propiedades</b>	Abre el Explorador de propiedades.
	<b>Explorador de páginas</b>	Abre el Explorador de páginas.
	<b>Explorador de recursos</b>	Abre el Explorador de recursos.
	<b>Explorador de votaciones</b>	Abre el Explorador de votaciones.
	<b>Fecha/hora</b>	Aplica fecha/hora a la página de rotafolios activa.
	<b>Figura</b>	Activa la herramienta Figura.
	<b>Foco circular</b>	Coloca un foco circular en la página activa.
	<b>Foco circular sólido</b>	Activa el foco circular sólido.
	<b>Foco cuadrado</b>	Activa el foco cuadrado.
	<b>Foco cuadrado sólido</b>	Activa el foco cuadrado sólido.
	<b>Grabadora de pantalla completa</b>	Activa la grabadora de pantalla.
	<b>Grabadora de sonido</b>	Abre el cuadro emergente <i>"Grabadora de sonido"</i> .
	<b>Guardar rotafolios</b>	Abre el cuadro de diálogo <i>"Guardar el rotafolios como"</i> .
	<b>Imprimir...</b>	Abre el cuadro de diálogo <i>"Impresión de rotafolios"</i> .
	<b>Iniciar ActiView</b>	Abre la ventana ActiView y su rueda maravilla.
	<b>Instantánea a mano alzada</b>	Inicia una instantánea a mano alzada.
	<b>Instantánea de pantalla completa</b>	Inicia una instantánea de pantalla completa.

Icono	Acción	Efecto
	<b>Instantánea de ventana</b>	Coloca la cámara en modo 'Instantánea de ventana', que permite seleccionar realizar la captura de una de las ventanas visibles.
	<b>Instantánea de área</b>	Inicia una instantánea de área.
	<b>Instantánea punto a punto</b>	Inicia una instantánea punto a punto.
	<b>Lápiz</b>	Activa el lápiz.
	<b>Modificadores de lápiz</b>	Activa el modificador de lápiz Cuadrado,
	<b>Modificadores de lápiz</b>	Activa el modificador de lápiz Curva.
	<b>Modificadores de lápiz</b>	Activa el modificador de lápiz Círculo.
	<b>Modificadores de lápiz</b>	Activa el modificador de lápiz Elipse.
	<b>Modificadores de lápiz</b>	Activa el modificador de lápiz Línea.
	<b>Modificadores de lápiz</b>	Activa el modificador de lápiz Línea.
	<b>Modificadores de lápiz</b>	Activa el modificador de lápiz Línea de llamada.
	<b>Modificadores de lápiz</b>	Activa el modificador de lápiz Línea de llamada.
	<b>Modificadores de lápiz</b>	Activa el modificador de lápiz Línea horizontal
	<b>Modificadores de lápiz</b>	Activa el modificador de lápiz Línea vertical
	<b>Modificadores de lápiz</b>	Activa el modificador de lápiz Rectángulo.
	<b>Modificadores de lápiz</b>	Activa el modificador de lápiz Semicírculo.
	<b>Modo diseño</b>	Activa el modo diseño.
	<b>Nuevo rotafolios</b>	Crea un rotafolios nuevo.
	<b>Ocultar cuadrícula</b>	Oculto la cuadrícula.
	<b>Origen XY</b>	Activa la herramienta Origen XY, alrededor de la cual girarán todos los objetos seleccionados.
	<b>Promethean Planet</b>	Abre el navegador Web con la página de Promethean Planet.
	<b>Reconocimiento de escritura</b>	Activa el reconocimiento de escritura.
	<b>Reconocimiento de figuras</b>	Activa el reconocimiento de figuras.

Icono	Acción	Efecto
	<b>Regla</b>	Activa la regla.
	<b>Rehacer</b>	Rehace el comando anterior.
	<b>Relleno</b>	Activa la herramienta Relleno.
	<b>Reloj</b>	Activa el reloj.
	<b>Resaltador</b>	Activa el resaltador.
	<b>Rotafolios 1024 x 768</b>	Crea un rotafolios del tamaño especificado.
	<b>Rotafolios 1152 x 864</b>	
	<b>Rotafolios 1280 x 1280</b>	
	<b>Rotafolios de tamaño de pantalla</b>	Crea un rotafolios de tamaño de pantalla.
	<b>Rotafolios de tamaño personalizado</b>	Crea un rotafolios personalizado del tamaño que especifique.
	<b>Salir</b>	Sale de ActivInspire y pide que se guarden los cambios (si procede).
	<b>Seleccionar</b>	Activa la herramienta Seleccionar.
	<b>Selector de color</b>	Abre el cuadro emergente <i>"Selector de color"</i> junto con el selector de color.
	<b>Sitio Web de Pro-methean</b>	
	<b>Teclado en pantalla</b>	Muestra el teclado en pantalla.
	<b>Teletipo</b>	Abre el cuadro de diálogo <i>"Teletipo"</i> .
	<b>Texto</b>	Activa la herramienta Texto.
	<b>Texto vertical</b>	Activa la herramienta Texto vertical.
	<b>Tinta mágica</b>	Activa la tinta mágica.
	<b>Transportador</b>	Activa el transportador.
	<b>Zoom de página</b>	Activa el zoom de página.
	<b>Área de grabadora de pantalla</b>	Abre el cuadro emergente <i>"Grabadora de pantalla"</i> .

 Acciones de página







Icono	Acción	Efecto
	<b>Avanzar en historial de página</b>	Esta acción avanzará por las páginas del historial de página. Esta acción sólo funciona si se ha publicado al menos una acción de <b>Retroceder en historial de página</b> en una o más páginas.
	<b>Borrar página</b>	Borra la página y borra el propio objeto de acción.
	<b>Copiar página</b>	Copia la página actual, incluido el objeto de acción, al búfer de Pegar, para que pueda pegarla en una página nueva.
	<b>Cortar página</b>	Corta la página activa del rotafolios.
	<b>Definir fondo</b>	Abre el cuadro de diálogo <i>"Definir fondo"</i> , que permite definir un color o una imagen de fondo.
	<b>Duplicar página después de página actual</b>	Inserta un duplicado de la página activa antes o después de la misma.
	<b>Duplicar página antes de página actual</b>	
	<b>Duplicar página al final del rotafolios</b>	Inserta un duplicado de la página activa al final del rotafolios.
	<b>Eliminar</b>	Elimina la página activa del rotafolios.
	<b>Otra página</b>	Pasa al número de página que especifique en <i>Propiedades de acción</i> .
	<b>Primera página</b>	Pasa a la primera página del rotafolios.
	<b>Página anterior</b>	Pasa a la página anterior.
	<b>Página nueva antes de página actual</b>	Inserta una página en blanco antes o después de la página activa.
	<b>Página nueva después de página actual</b>	
	<b>Página siguiente</b>	Pasa a la página siguiente.
	<b>Restablecer página</b>	Restablece la página al estado que tenía cuando se guardó por última vez.
	<b>Retroceder en historial de página</b>	Cada vez que muestre una página en el rotafolios, este número de página se agrega a una lista de historial de página interna. Use la acción <b>Retroceder en historial de página</b> para ir retrocediendo por el historial de página. Si ha visitado una serie de páginas y cada página contiene un objeto de acción <b>Retroceder en historial de página</b> , al hacer clic en esos objetos se retrocederá por el historial de página.
	<b>Última página</b>	Pasa a la última página del rotafolios.



 Acciones de objeto

Icono	Acción	Efecto
	<b>A capa central</b>	Envía el objeto a la capa inferior, central o superior
	<b>A capa inferior</b>	
	<b>A capa superior</b>	
	<b>Agrupación</b>	Permite agrupar o desagrupar objetos previamente seleccionados.
	<b>Ajuste perfecto a la página</b>	Aplica el ajuste perfecto a la página para los objetos de destino.
	<b>Ajuste perfecto a lo alto</b>	
	<b>Ajuste perfecto a lo ancho</b>	
	<b>Alinear a la derecha</b>	Alinea todos los objetos seleccionados de modo que sus bordes izquierdos, derechos sean iguales al objeto más a la izquierda, derecha en la selección.
	<b>Alinear a la izquierda</b>	
	<b>Alinear altura</b>	Alinea objetos a la altura del primero objeto creado en el grupo
	<b>Alinear anchura</b>	Estira un grupo de objetos hasta que tengan el mismo ancho que el primer objeto creado en el grupo
	<b>Alinear completamente</b>	Alinea todos los objetos seleccionados para establecer correspondencias con las propiedades de borde izquierdo, derecho, inferior y superior, anchura, altura y ángulo del primer objeto creado dentro de los objetos seleccionados.
	<b>Alinear en la parte inferior</b>	Alinea todos los objetos seleccionados de modo que sus bordes inferiores sean iguales al objeto más hacia la parte inferior en la selección.
	<b>Alinear en la parte superior</b>	Alinea todos los objetos seleccionados de modo que sus bordes superiores sean iguales al objeto de la parte superior en la selección.
	<b>Alinear ángulo</b>	Alinea todos los objetos seleccionados para que sus ángulos correspondan con el primer objeto creado dentro de los objetos seleccionados.
	<b>Anexar texto</b>	Anexa el texto que haya escrito en Propiedades de acción en el objeto de texto de destino al hacer clic en el objeto de acción.
	<b>Bloqueado</b>	Permite bloquear o desbloquear los objetos seleccionados.
	<b>Borrar anotaciones</b>	Borra todas las anotaciones en la página.
	<b>Borrar cuadrícula</b>	Borra la cuadrícula.
	<b>Borrar fondo</b>	Borra el fondo.



Icono	Acción	Efecto
	<b>Borrar objetos</b>	Borra todos los objetos en la página.
	<b>Cambiar tamaño abajo</b>	<p>Las acciones de cambio de tamaño establecen el tamaño general del objeto de destino en el valor especificado en <i>Propiedades de acción</i>. La posición final del objeto la dicta la acción de cambio de tamaño que se elija.</p> <p>Por ejemplo, si se elige <i>Cambiar tamaño</i> abajo 100, se cambiará el tamaño del objeto a 100 píxeles de anchura y altura a la vez que se conserva la posición del borde superior del objeto.</p>
	<b>Cambiar tamaño abajo de forma incremental</b>	<p>Las acciones de cambio de tamaño incremental se comportan como las acciones de cambio de tamaño, con la excepción de que el objeto de destino se amplía o reduce en el número de píxeles especificado en <i>Propiedades de acción</i>, a la vez que se conserva la posición original (por ejemplo, inferior derecha).</p>
	<b>Cambiar tamaño abajo derecha</b>	
	<b>Cambiar tamaño abajo derecha de forma incremental</b>	
	<b>Cambiar tamaño abajo izquierda</b>	
	<b>Cambiar tamaño abajo izquierda de forma incremental</b>	
	<b>Cambiar tamaño arriba</b>	
	<b>Cambiar tamaño arriba de forma incremental</b>	
	<b>Cambiar tamaño arriba derecha</b>	
	<b>Cambiar tamaño arriba derecha de forma incremental</b>	
	<b>Cambiar tamaño arriba izquierda</b>	
	<b>Cambiar tamaño arriba izquierda de forma incremental</b>	
	<b>Cambiar tamaño centro</b>	
	<b>Cambiar tamaño centro de forma incremental</b>	
	<b>Cambiar tamaño derecha</b>	
	<b>Cambiar tamaño derecha de forma incremental</b>	

Icono	Acción	Efecto
	<b>Cambiar tamaño izquierda</b>	
	<b>Cambiar tamaño izquierda de forma incremental</b>	
	<b>Cambiar valor de texto</b>	Cambia el texto al objeto de texto especificado en Propiedades de acción por el que escriba en Propiedades de acción.
	<b>Centrar X</b>	Alinea todos los objetos seleccionados de modo que sus centros coincidan horizontalmente (para X) o verticalmente (para Y), con sus puntos centrales colocados en el centro del rectángulo vinculante inicial
	<b>Centrar Y</b>	
	<b>Colocar abajo</b>	Mueve la parte inferior del objeto de destino a la posición Y, según se haya especificado en 'Propiedades de acción'.
	<b>Colocar abajo derecha</b>	Mueve la parte inferior derecha del objeto de destino a la posición X, Y, según se haya especificado en 'Propiedades de acción'.
	<b>Colocar abajo izquierda</b>	Mueve la parte inferior izquierda del objeto de destino a la posición X, Y, según se haya especificado en 'Propiedades de acción'.
	<b>Colocar arriba</b>	Mueve el borde superior del objeto de destino a la posición Y, según se haya especificado en 'Propiedades de acción'.
	<b>Colocar arriba derecha</b>	Mueve el borde superior derecho del objeto de destino a la posición X, Y, según se haya especificado en 'Propiedades de acción'.
	<b>Colocar arriba izquierda</b>	Mueve el borde superior izquierdo del objeto de destino a la posición X, Y, según se haya especificado en 'Propiedades de acción'.
	<b>Colocar central</b>	Mueve el objeto de destino a la posición X, Y, según se haya especificado en 'Propiedades de acción'.
	<b>Colocar de forma incremental</b>	Mueve el objeto de destino incrementalmente de su posición original en el número de píxeles especificados en 'Propiedades de acción'.
	<b>Colocar derecha</b>	Mueve el borde derecho del objeto de destino a la posición X, según se haya especificado en 'Propiedades de acción'.
	<b>Colocar izquierda</b>	Mueve el borde izquierdo del objeto de destino a la posición X, según se haya especificado en 'Propiedades de acción'.
	<b>Copiar</b>	Copia/Corta/Duplica cualquiera de los siguientes objetos: texto, imagen, objetos de anotación, figura, acción y grupos mixtos de objetos.
	<b>Cortar</b>	
	<b>Duplicar</b>	
	<b>Editar texto</b>	Selecciona el objeto de texto de destino y activa la herramienta Texto.



Icono	Acción	Efecto
	<b>Eliminar</b>	Elimina cualquiera de los siguientes objetos: texto, imagen, objetos de anotación, figura, acción y grupos mixtos de objetos.
	<b>Enviar al fondo</b>	Envía el objeto de destino al fondo de la pila en su capa activa.
	<b>Enviar atrás</b>	Envía hacia atrás el objeto de destino una posición dentro de la pila en su capa activa.
	<b>Expandir abajo</b>	Las acciones de expansión establecen la anchura y altura generales del objeto de destino en el valor especificado en <i>Propiedades de acción</i> . La posición final del objeto la dicta la acción de cambio de anchura que se elija. Por ejemplo, si se elige <i>Expandir abajo 100</i> , se cambiará el tamaño del objeto a 100 píxeles de altura, a la vez que se conserva la posición del borde superior del objeto.
	<b>Expandir abajo de forma incremental</b>	Las acciones de expansión incremental se comportan como las acciones de expansión, con la excepción de que el objeto de destino se amplía o reduce en el número de píxeles especificado en <i>Propiedades de acción</i> , a la vez que se conserva la posición original (por ejemplo, inferior derecha).
	<b>Expandir abajo derecha</b>	
	<b>Expandir abajo derecha de forma incremental</b>	
	<b>Expandir abajo izquierda</b>	
	<b>Expandir abajo izquierda de forma incremental</b>	
	<b>Expandir arriba</b>	
	<b>Expandir arriba de forma incremental</b>	
	<b>Expandir arriba derecha</b>	
	<b>Expandir arriba derecha de forma incremental</b>	
	<b>Expandir arriba izquierda</b>	
	<b>Expandir arriba izquierda de forma incremental</b>	
	<b>Expandir centro</b>	
	<b>Expandir centro de forma incremental</b>	
	<b>Expandir derecha</b>	
	<b>Expandir derecha de forma incremental</b>	
	<b>Expandir izquierda</b>	
	<b>Expandir izquierda de forma incremental</b>	

Icono	Acción	Efecto
	<b>Extraer texto</b>	Crea un objeto de texto de cada palabra en la que haga clic dentro del objeto de texto de destino.
	<b>Invertir</b>	Invierte el objeto
	<b>Menos translúcido</b>	Hace más translúcido el objeto, a medida que vaya haciendo clic en el objeto de acción.
	<b>Más translúcido</b>	Hace incrementalmente menos translúcido el objeto, a medida que vaya haciendo clic en el objeto de acción.
	<b>Nuevo objeto de texto</b>	Inserta un nuevo objeto de texto con el texto que se haya escrito en 'Propiedades de acción'.
	<b>Oculto</b>	Permite mostrar u ocultar los objetos seleccionados
	<b>Pegar</b>	Pega el contenido del portapapeles.
	<b>Reflejar</b>	Voltea el objeto sobre su propio eje Y central.
	<b>Reflejar en eje X</b>	Crea una imagen reflejada del objeto en el eje X, hacia la parte superior de la página.
	<b>Reflejar en eje Y</b>	Crea una imagen reflejada del objeto en el eje Y, hacia la parte izquierda de la página.
	<b>Seleccionar todo</b>	Selecciona todos los objetos de la página incluido el objeto de acción.
	<b>Tamaño original</b>	Restablece el tamaño del objeto al original. En el caso de la figuras, es el tamaño de la figura cuando se agregó originalmente a la página.
	<b>Traer adelante</b>	Envía hacia delante el objeto una posición dentro de la pila en su capa activa.
	<b>Traer al frente</b>	Envía el objeto al frente de la pila en su capa activa.
	<b>Translucidez</b>	Cambia la translucidez del objeto de destino a un valor fijo, donde: 0=Sólido / 255= Translúcido.
	<b>Voltear en eje X</b>	Voltea el objeto de destino en el eje X, hacia la parte superior de la página.
	<b>Voltear en eje Y</b>	Voltea el objeto de destino en el eje Y, hacia la parte izquierda de la página.
	<b>Ángulo</b>	Gira los objetos en el ángulo especificado en 'Propiedades de acción'.
	<b>Ángulo de forma incremental</b>	Gira incrementalmente los objetos en el ángulo especificado en 'Propiedades de acción'. Por ejemplo, si especifica 10 grados, el ángulo del objeto de destino cambia en 10 grados hacia la derecha cada vez que haga clic en el objeto de acción. Puede especificar un valor negativo en el ángulo para girar los objetos hacia la izquierda.

Acciones de votación

Icono	Acción	Efecto
	<b>Asignar estudiantes a dispositivos</b>	Abre el cuadro de diálogo "Asignar estudiantes a dispositivos".
	<b>Base de datos de estudiantes</b>	Abre el cuadro de diálogo "Editar base de datos de estudiantes". Utilice esta opción como acceso directo si asigna dispositivos de votación a nombres de alumnos a menudo y si su clase cambia con frecuencia.
	<b>Exportar resultados a Excel</b>	Abre el cuadro de diálogo "Exportar resultados a Excel" si hay resultados de votación en la página actual. Elija una carpeta y escriba un nombre de archivo. Los resultados de votación se guardarán en un archivo .xls y se abrirán automáticamente en Excel (siempre y cuando el programa esté instalado en el equipo). Es posible elegir entre exportar los resultados actuales o los resultados anteriores que se muestran en el Explorador de resultados.
	<b>ExpressPoll</b>	Inicia la Rueda maravilla de votación.
	<b>Grupos...</b>	
	<b>Iniciar/Detener votación de rotafolios</b>	Utilice esta opción en vez del botón <b>Iniciar votación de rotafolios</b> ,
	<b>Poner votación en pausa</b>	Conmutador. Pone la votación en pausa cuando hay un tiempo de espera establecido. Vuelva a pulsarlo para reiniciar la votación.
	<b>Registro de dispositivos</b>	Inicia el <b>Registro de dispositivos</b>

Acciones de documento medio

Icono	Acción	Efecto
	<b>Abrir documento, archivo o sonido</b>	Abre el documento o archivo, o reproduce el sonido, que se haya asignado al objeto en <i>Propiedades de acción</i> .
	<b>Abrir sitio Web</b>	Abre la URL que haya asignado al objeto en <i>Propiedades de acción</i> .

# CONTENEDORES Y RESTRICCIONES

---

14



- 🔥 PROPIEDADES DEL CONTENEDOR
- 🔥 REGLAS DE CONTENEDOR
- 🔥 CREAR UN CONTENEDOR
- 🔥 AGREGAR SONIDO DE INCENTIVO
- 🔥 RESTRICCIONES
- 🔥 PROPIEDADES DE LAS RESTRICCIONES
- 🔥 CREAR RESTRICCIONES



Los contenedores son objetos que contienen otros objetos (contenidos). Cualquier objeto que no coincida con las propiedades elegidas se rechazará cada vez que alguien intente colocarlo en el contenedor.

Para definir el comportamiento del objeto contenedor deberá hacerlo desde el **Explorador de opciones** → **Contenedor**.

## PROPIEDADES DEL CONTENEDOR

Propiedad	Opción	Descripción
<b>Puede contener</b>	Nada	No se aplica ninguna configuración.
	Cualquier cosa	Reconoce cualquier objeto colocado encima.
	Objeto específico	El contenedor reconoce un objeto específico
	Palabras clave	Reconoce un recurso con las palabras claves especificadas.
<b>Contener objeto</b>		Se activa si está activada Objeto específico.
<b>Contiene palabras</b>		Se activa si está activada Palabras clave.
<b>Regla de contenedor</b>	Los centros deben coincidir	El centro del objeto debe coincidir con el centro del contenedor.
	Completamente contenido	El objeto debe caber en el contenedor.
<b>Sonido de incentivo</b>	Verdadero	Reproduce un sonido cuando el objeto está en el contenedor
<b>Ubicación del sonido de incentivo</b>		Se activa si Sonido de incentivo = Verdadero. Se abre cuadro de diálogo para seleccionar archivo.
<b>Restituir si no está contenido</b>	Verdadero	Devuelve el objeto a su posición inicial en la página.

## REGLAS DE CONTENEDOR

-  Cualquier objeto puede ser un contenedor, excepto las anotaciones.
-  El objeto que se contendrá deberá estar en una de estas dos posibilidades:
  - En una capa superior a la del contenedor.
  - Por encima en el orden de apilamiento en la misma capa que el contenedor.

- 🕒 Los contenedores pueden contener otros contenedores, lo que permite crear contenedores anidados.
- 🕒 Las anotaciones creadas directamente en un objeto contenedor se incluirán de forma automática.

## 🕒 CREAR UN CONTENEDOR

1. Cree tres figuras, de colores diferentes (verde, rojo y azul) una de mayor tamaño (color verde) que las otras.
2. En el **Explorador de propiedades** → **Identificación** propiedad *“Nombre”* cambie el nombre a los objetos por el de su respectivo color.
3. Seleccione la figura mayor (color verde) será el contenedor.
4. En el **Explorador de propiedades** → **Contenedor** establezca las siguientes propiedades:
  - 🕒 **Puede contener** → **Objeto específico**. Esto significa que sólo un objeto particular se puede colocar en el contenedor.
  - 🕒 **Contener objeto** → **Figura** (color rojo). El contenedor sólo puede contener la figura de color rojo.
  - 🕒 **Regla de contenedor** → **Completamente contenido**. La figura de color rojo debe colocarse dentro del contenedor.
  - 🕒 **Restituir si no está contenido** → **Verdadero**. Si la figura de color rojo no está contenida completamente, o si se intenta colocar otro objeto en el contenedor, el objeto regresará a la posición inicial.
5. Haga clic en la figuras (no en el contenedor) y colóquelas sobre el contenedor para ver el funcionamiento.

## 🕒 AGREGAR SONIDO DE INCENTIVO

Un sonido de incentivo es un sonido que se reproduce cuando se coloca un objeto correctamente en un contenedor.

Para añadir un **Sonido de incentivo** siga con el ejemplo anterior:

Seleccione el contenedor.

En el **Explorador de propiedades** → **Contenedor** establezca las siguientes propiedades:

**Sonido de incentivo** → **Verdadero**.

**Ubicación de sonido de incentivo**. Seleccione un archivo de sonido.

Coloque el objeto de color rojo en el lugar correcto del contenedor, el **Controlador de sonido** se abre y reproduce el archivo de sonido que ha seleccionado.

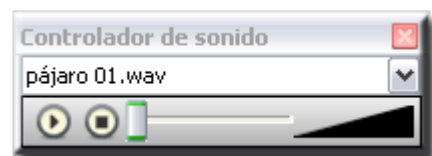

El **Controlador de sonido** permanecerá en pantalla hasta que lo cierre.

Puede desactivar la visualización del **Controlador de sonido** desde su perfil:

Seleccione **Archivo** → **Configuración** → **Configuración** → **Multimedia** y desactive la casilla de verificación **Mostrar controlador de sonido**.



## RESTRICCIONES

Las restricciones le permiten controlar como se pueden mover los objetos en una página.

## PROPIEDADES DE LAS RESTRICCIONES

Propiedad	Opción	Descripción
<b>Puede Bloquear</b>	Falso	El objeto no puede bloquear.
	Verdadero	El objeto puede bloquear.
<b>Puede ajustarse a cuadrícula</b>	Falso	El objeto no puede ajustarse a algo.
	Verdadero	El objeto puede ajustarse a algo.
<b>Punto de ajuste X</b>		Punto del eje X al que el objeto puede ajustarse.
<b>Punto de ajuste Y</b>		Punto del eje Y al que el objeto puede ajustarse.
<b>Ajustar a</b>	Centro	El objeto se ajusta al centro.
	Otro punto	El objeto se ajusta a otro lugar que se defina.
	Otro objeto	El objeto se ajusta a otro objeto.
	Primera línea de texto	El objeto se ajusta a la primera línea de texto.
	Punto específico	El objeto se ajusta a un punto específico.
	Arriba izquierda	El objeto se ajusta a la parte superior izquierda.
	Principio	El objeto se ajusta a la parte superior.
	Arriba derecha	El objeto se ajusta a la parte superior derecha.
	Izquierda	El objeto se ajusta a la izquierda.
	Derecha	El objeto se ajusta a la derecha.
	Abajo izquierda	El objeto se ajusta a la parte inferior izquierda.
	Final	El objeto se ajusta a la parte inferior.
	Abajo derecha	El objeto se ajusta a la parte inferior derecha.

Propiedad	Opción	Descripción
<b>Puede Moverse</b>	Libremente	El objeto se puede mover a cualquier parte del rotafolios.
	Verticalmente	El objeto sólo se mueve verticalmente,
	Horizontalmente	El objeto sólo se mueve horizontalmente.
	Por su ruta	El objeto se mueve por una ruta definida.
	No	El objeto no puede moverse.
<b>Ruta de movimiento</b>		Se activa si Puede moverse tiene Por su ruta
<b>Puede cambiar de tamaño</b>	Libremente	El objeto puede cambiar de tamaño.
	Ninguno	El objeto no puede cambiar de tamaño.

## CREAR RESTRICCIONES

1. Con la herramienta **Lápiz** dibuje una línea serpenteante.
2. Con la herramienta **Figura** dibuje un círculo.



**Imagen 14.1** Figuras para crear un ejemplo de restricción.

3. Seleccione el círculo.
4. En el **Explorador de propiedades** → **Restricciones** establezca las siguientes restricciones:
  - **Puede moverse** → **Por su ruta**.
  - **Ruta de movimiento** haga clic en el botón en cuadro de diálogo *"Seleccionar objeto"*. Seleccione el objeto línea.
5. Haga clic sobre el círculo, verá como ahora sólo lo podrá desplazar por la línea serpenteante que ha dibujado.



**Imagen 14.2** El círculo sólo se desplaza por la ruta



- 🔥 CONECTOR
- 🔥 CUBRIR/DESCUBRIR
- 🔥 FOCO
- 🔥 RELOJ
- 🔥 TECLADO EN PANTALLA
- 🔥 TELETIPO
- 🔥 TINTA MÁGICA
- 🔥 ACTIVIEW

## CONECTOR



Le permite dibujar conexiones entre objetos (por ejemplo, al crear mapas conceptuales). La línea conectora se adapta automáticamente al mover alguno de los objetos conectados.

Para crear una conexión:

1. En el menú **Herramientas** seleccione **Conector**.
2. Haga clic y arrastre para crear vínculos entre objetos.



Imagen 15.1 Figura con la herramienta **Conector** seleccionada.



Imagen 15.2 Figura unida a otra mediante la herramienta **Conector**.

## CUBRIR/DESCUBRIR



Le permite mostrar de forma selectiva partes de la página de rotafolios.

Para cubrir o descubrir:

1. En el menú **Herramientas** seleccione **Cubrir/descubrir**.
2. Haga clic y arrastre la persiana desde la parte superior, inferior, derecha o izquierda.

Puede modificar el color de la persiana y la velocidad.

Para ello:

En la ficha "*Configuración*" del cuadro de diálogo "*Editar perfiles*", seleccione **Efectos**.

## FOCO



El foco es una herramienta de presentación. Oculta un área del rotafolios para que sólo una parte del mismo pueda verse. Simula un foco real para captar la atención de los alumnos.

Con el foco activo puede:

- Desplazar arrastrando cualquier parte del área oculta.
- Cambiar de tamaño arrastrando cualquier parte del perímetro del foco.
- Seguir interactuando con las áreas visibles del rotafolios.

Para utilizarlo:

1. En el menú **Herramientas** seleccione **Foco**.

Las opciones de visualización del **Foco** pueden definirse en la ficha "*Configuración*" del cuadro de diálogo "*Editar perfiles*", seleccione **Efectos**.

Opción	Descripción
<b>Ancho de borde</b>	Puede aumentar o reducir el ancho del borde del área del foco. Los valores están comprendidos entre 0 y 20 píxeles.
<b>Color de borde</b>	Cambia el color del borde del foco. Haga clic en el bloque de colores y seleccione un color en la paleta de colores.
<b>Color de fondo</b>	Cambia el color del área fuera del foco. Haga clic aquí para seleccionar cuando utilice la herramienta <b>Foco</b> .
<b>Borde translúcido</b>	Si desea ver a través del borde del foco seleccione la casilla de verificación. Anule su selección si prefiere tener el borde del foco en un color sólido.
<b>Pantalla translúcida</b>	Seleccione esta casilla de verificación si desea ver a través de la pantalla del foco (el área oscurecida que cubre la ventana del rotafolios o escritorio). Anule su selección si prefiere tener la pantalla del foco en un color sólido.
<b>Si se hace clic con el botón secundario, se captura la imagen</b>	Con uno de los focos activados, haga clic en la página y se pegará una imagen del área del foco en la página de rotafolios activa.

## RELOJ



Permite mostrar la hora, cuenta atrás o hacia adelante y ejecutar acciones de rotafolios automáticas.

Para utilizarlo:

1. En el menú **Herramientas** seleccione **Reloj**.

El reloj aparecerá en un cuadro.

1. Haga clic en los iconos del cuadro para cambiar la visualización del reloj:

Analógico,  Digital,  Ambos. 

2. Haga clic en las esquinas o los lados del cuadro y arrástrelos para cambiar el tamaño del cuadro y el reloj.

3. Haga clic en el botón con el símbolo de pausa  para poner el reloj en pausa.

4. Haga clic en la flecha hacia abajo  para iniciar una cuenta atrás a partir de un tiempo determinado.

5. Haga clic en la flecha hacia arriba  para iniciar un recuento progresivo a partir de un tiempo determinado.

6. Establezca el tiempo en el formato 00:00:00 (h:m:s)

También puede:

- 👉 Reproducir un sonido al agotarse el tiempo de espera.
- 👉 Añadir una acción al agotarse el tiempo de espera.

La casilla **Repetir** permite repetir una acción hasta que se cierre el reloj.

Haga clic en el botón **Restablecer** para restaurar la configuración predeterminada del **Reloj**.

## 👉 TECLADO EN PANTALLA



Permite agregar texto tecleado al rotafolios.

Para utilizarlo:

1. En el menú **Herramientas** → **Más Herramientas...** seleccione **Teclado en pantalla**.



Imagen 15.3 Teclado en pantalla

2. Para mover el teclado, haga clic en cualquier parte del **Teclado en pantalla** que no contenga teclas y arrástrelo al lugar deseado en la pantalla.
3. Abra un **Cuadro de texto**,
4. Haga clic en las teclas del teclado en pantalla para escribir lo que desee.

Puede elegir un teclado más grande haciendo clic sobre él con el botón secundario.

## 👉 TELETIPO



Permite crear y mostrar mensajes de texto que se desplazan por la pantalla durante las presentaciones.

Puede guardar los teletipos como un archivo para reutilizarlos.

Para utilizarlo:

1. En el menú **Herramientas** → **Más Herramientas** seleccione **Teletipo**.
2. En la ventana de “*edición de teletipos*” escriba el mensaje deseado y cambie las propiedades del mismo.

Las propiedades que puede modificar son:

- 👉 **Texto:** El color del texto.
- 👉 **Sombra de caída:** El color de la sombra y su posición con respecto al texto.
- 👉 **Fondo:** Si quiere colocarle un fondo de color o sin fondo.
- 👉 **Cargo:** Su posición en la pantalla.
- 👉 **La velocidad del teletipo:** Para modificar la velocidad con la que se muestra.

Puede usar el menú Archivo de Teletipo para guardar y cargar teletipos.

## TINTA MÁGICA



Permite hacer invisible cualquier objeto o parte de un objeto de la capa superior, de modo que se puedan ver los objetos de las capas inferiores.

La tinta mágica funciona como un lápiz que puede dibujar una anotación "transparente" en la capa superior.

- ⌵ Sólo funciona en la capa superior.
- ⌵ Sólo funciona con los elementos que se encuentran por debajo en el orden de apilamiento.
- ⌵ Cualquier elemento que se coloca en la capa superior puede, por tanto, hacerse invisible.

Puede modificar el ancho de la herramienta **Tinta mágica** en la barra de herramientas principal:

- ⌵ Haga clic en uno de los valores predefinidos de anchura.

O también:

- ⌵ Desplace el control deslizante de ancho de lápiz.

Si quiere averiguar si un rotafolios contiene objetos creados con la **Tinta mágica**:

1. Abra el **Explorador de objetos** y busque objetos con el icono de tinta mágica.
2. Al hacer clic en el icono en el **Explorador de objetos**, el objeto se selecciona en la página del rotafolios.
3. Una vez seleccionada la anotación de **Tinta mágica**, podrá desplazarla, eliminarla o modificarla como desee.

O también:

Desplace el cursor sobre la página y cuando tenga esta forma  sabrá que hay un objeto de **Tinta mágica**.

Las anotaciones de **Tinta mágica** se eliminan de la misma forma que el resto de objetos.

Para utilizarla por ejemplo:

1. Seleccione la herramienta **Texto**.
2. Escriba un texto.
3. Añada un rectángulo con la herramienta **Figura**.
4. Coloque el rectángulo encima de texto para que éste no se vea.
5. Haga clic en el **Explorador de objetos**. Ambos objetos se encuentran en la capa central.
6. Desplace el rectángulo a la capa superior.
7. Seleccione la herramienta **Tinta mágica** y haga clic sobre el rectángulo, arrástrela verá aparecer el texto oculto.



Imagen 15.4 Objetos en su posición final en las capas.



Imagen 15.5 Resultado final después de utilizar la herramienta **Tinta mágica**.

## ACTIVIEW

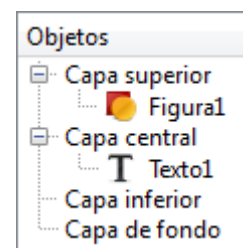

ActiView no es una herramienta propia de ActivInspire es un componente hardware que permite visualizar en la ActivBoard documentos u otros objetos mediante una cámara. A partir de la versión 1.6 Promethean incorpora en ActivInspire la posibilidad de conectarse desde la propia aplicación a ActiView.



Imagen 15.6 ActiView mostrando una flor en una ActivBoard.

Si dispone de ActiView y desea utilizarlo desde ActivInspire una vez conectado siga uno de estos métodos:

1. En el menú **Insertar** → **Iniciar ActiView**.

O también:

1. En el menú **Herramientas** → **Iniciar ActiView**.

Si coloca el cursor sobre alguno de los iconos se abrirá un nuevo nivel con más opciones.



Imagen 15.7 Rueda maravilla ActiView.



Imagen 15.8 Acciones de la rueda ActiView

Puede realizar capturas de imagen directamente.

1. En el menú **Herramientas** → **Cámara** → **Capturar desde ActiView**.





- ④ CALCULADORA
- ④ COMPÁS
- ④ CUBILETE
- ④ ESCUADRA
- ④ ORIGEN XY
- ④ REGLA
- ④ TRANSPORTADOR
- ④ ECUACIÓN

## **CALCULADORA**



Permite colocar una calculadora en la pizarra.



Para utilizarla:

1. En el menú **Herramientas** o en la **Barra de herramientas** → **Herramientas** seleccione **Herramientas matemáticas** → **Calculadora**.
2. Haga clic en las teclas de la calculadora o utilice el teclado del ordenador para realizar cálculos.

Opciones de calculadora:

1. En el menú **Archivo** → **Configuración...**
2. Seleccione **Herramientas** en la lista del lado izquierdo.
3. En el panel derecho desplácese hasta **Calculadora**.

Puede modificar la calculadora que va a utilizar:

-  Calculadora que se proporciona con ActivInspire.
-  Calculadora del sistema operativo.
-  Otra calculadora instalada en el ordenador.

## **COMPÁS**













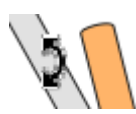

Le permite dibujar un arco simple con las características de contorno y relleno del **Lápiz**.

Es posible tener más de un compás.

En el menú **Herramientas** o en la **Barra de herramientas** → **Herramientas** seleccione **Herramientas matemáticas** → **Compás**.

Para configurar el compás, haga clic sobre él.

-  Haga clic en la pata izquierda para mover el compás por la página.
 
-  Coloque la aguja donde desee situar el centro de giro.
 
-  Haga clic en la pata derecha para girar el compás sin dibujar.
 
-  Haga clic en el soporte del lápiz para aumentar el radio del compás.
 
-  Haga clic en la parte superior para agrandar el compás.
 
-  Haga clic en el botón opciones  que puede ver en la parte superior del compás para configurar el compás o para cerrarlo.
 

Cuando esté listo para dibujar:

1. Pase el lápiz cerca de la punta del lápiz.
2. El cursor se colocará en la punta del lápiz.
3. Haga clic y arrástrelo para dibujar un arco.



## CUBILETE



Le permite lanzar hasta cinco dados.

Para tirar los dados:

1. En el menú **Herramientas** o en la **Barra de herramientas** → **Herramientas** seleccione **Herramientas matemáticas** → **Cubilete**.
2. En el cuadro "Cubilete", haga clic en el botón **Tirar dados**.

Puede modificar el número de dados y aumentar o disminuir la velocidad de los dados.

También es posible poner el total de los dados en la página del rotafolios pulsando el botón **Enviar a rotafolios**.

## ESCUADRA



Permite dibujar y medir líneas en la pizarra.

Para utilizarla:

1. En el menú **Herramientas** o en la **Barra de herramientas** → **Herramientas** seleccione **Herramientas matemáticas** → **Escuadra**.
2. Coloque el puntero en los bordes para hacer más grande la **Escuadra**, en la parte central para moverla por la pizarra o en los bordes del semicírculo para girarla.



Imagen 16.1 Cursores para las distintas acciones de la escuadra.

3. Utilice el **Lápiz** para dibujar las líneas con la **Escuadra**.
4. Cuando finalice de utilizar la **Escuadra** utilice para cerrarla el **Menú de opciones**.

## ORIGEN XY

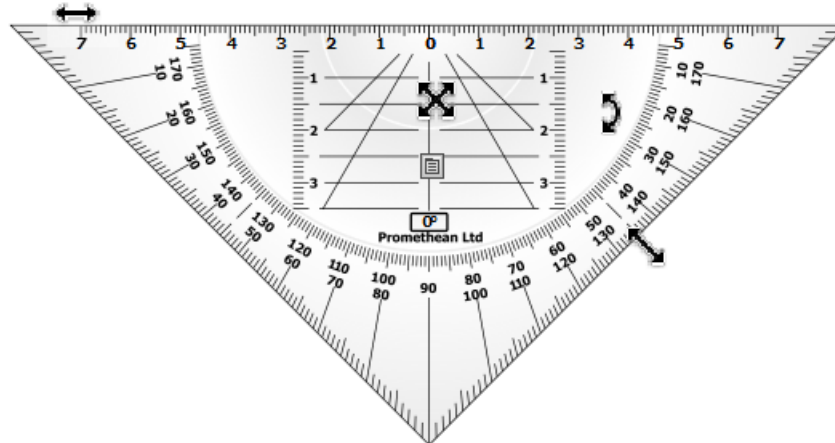

Si necesita girar un objeto sin ser desde su eje central como ocurre con **Girar objeto** de la **Marquesina**, puede usar esta herramienta.

1. Compruebe que el objeto que desee girar se encuentra en la página.
2. Haga clic en el menú **Herramientas** o en la **Barra de herramientas** → **Herramientas** seleccione **Herramientas matemáticas** → **Origen XY** para visualizar el punto de origen.
3. Lleve el punto de origen a la posición que desee como centro de giro.
4. Seleccione el objeto con la herramienta **Seleccionar**.

Observe que el botón de la herramienta **Origen XY** permanece seleccionado.

5. Use **Girar objeto** de la **Marquesina** para girar el objeto sobre el nuevo punto de origen.

Cuando finalice haga clic una vez más en la herramienta **Origen XY** para quitar el punto de giro.



Imagen 16.2 Objeto con herramienta Origen XY



Imagen 16.3 Objeto después de girar con Origen XY

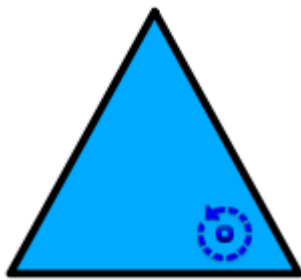

El punto de giro recuerda su última posición en una página. Cuando lo vuelva a activar, aparecerá automáticamente en la misma posición en que se mostró la vez anterior.

## REGLA

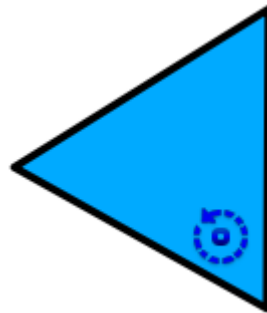

Permite dibujar y medir líneas en la pizarra.

Para utilizarla:

1. En el menú **Herramientas** o en la **Barra de herramientas** → **Herramientas** seleccione **Herramientas de matemáticas** → **Regla**.
2. Coloque el puntero en borde izquierdo o derecho para hacer más grande la regla en el centro para moverla por la pizarra o en los bodes superior o inferior para girarla.

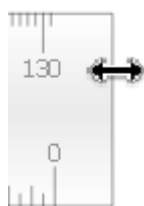

Ampliar



Mover



Girar

Imagen 16.4 Cursores para las distintas acciones de la escuadra.

Puede modificar las unidades de medida y cerrar la **Regla** en el menú de opciones. 

## TRANSPORTADOR



Permite dibujar arcos, segmentos y círculos, medir ángulos.

Para utilizarlo:

1. En el menú **Herramientas** seleccione **Herramientas de matemáticas** → **Transportador**.
2. Coloque el **Transportador**, arrástrelo hasta obtener el tamaño adecuado.
3. Seleccione el tipo de transportador que desea usar y seleccione el tipo de arco que quiera crear (Imagen 16.4).
4. Seleccione el **Lápiz** y cambie el color o la anchura.
5. Alinee el cursor en el borde del transportador y empiece a dibujar (Imagen 16.5).
6. Cierre el **Transportador** desde el menú emergente o arrástrelo a la **papelera de rotafolios**.

Puede modificar el **Transportador** en el menú de opciones .

Opción	Descripción
<b>Transportador completo</b>	Muestra un transportador circular de 360 grados.
<b>Medio transportador</b>	Muestra un transportador de 180 grados.
<b>Arco</b>	Permite dibujar un arco abierto.
<b>Arco cerrado</b>	Permite dibujar un arco cerrado.
<b>Arco relleno</b>	Permite dibujar un arco relleno.

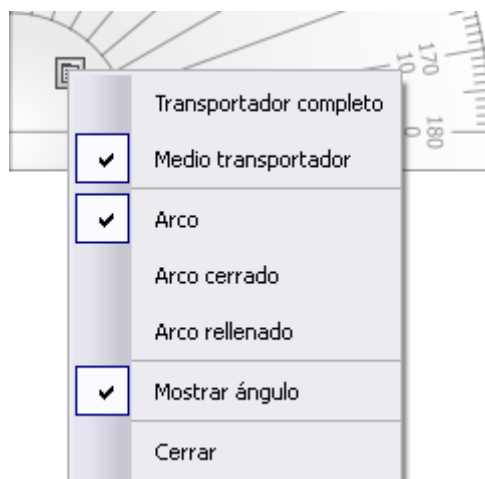

**Imagen 16.5** Menú de opciones del Transportador.

En la siguiente imagen se pueden ver los tres estilos de arco existentes.

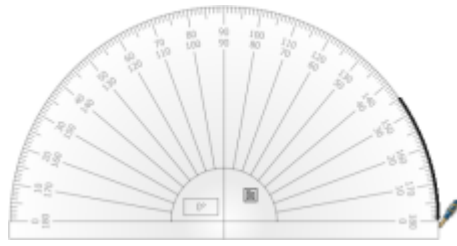

Arco

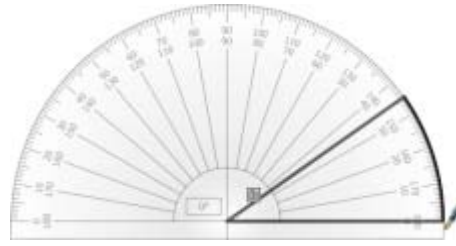

Arco cerrado

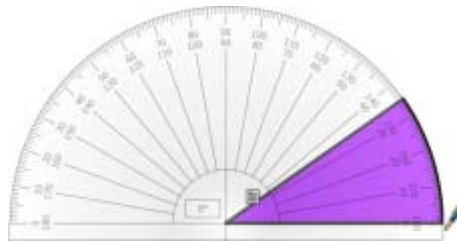

Arco relleno

**Imagen 16.6** Diferentes arcos del transportador.

Puede modificar el tamaño del transportador colocando el puntero cerca del borde exterior (en los números). Cerca del menú de opciones para mover el transportador y cerca de los números pero hacia el interior para girarlo.

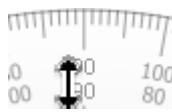

Ampliar

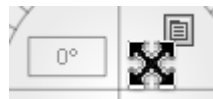

Mover



Girar

**Imagen 16.7** Cursores para las distintas acciones de la escuadra.

Para cerrar el **Transportador** utilice el menú de opciones .



Puede manipular un arco creado con el transportador como cualquier otro objeto.

## ECUACIÓN



Aunque no forma parte del grupo mencionado con anterioridad de **Herramientas matemáticas** por su utilización se ha añadido a este capítulo. Esta herramienta le permite añadir y editar ecuaciones.

Para utilizar el editor de ecuaciones:

1. Seleccione en el menú **Insertar** → **Ecuación**.
2. Coloque el puntero sobre la página, haga clic.
3. Escriba la ecuación.

Para escribir la ecuación siga unos de estos métodos:

1. Utilice el teclado de su equipo junto con las herramientas del editor para introducir los caracteres de la ecuación.



Imagen 16.8 Editor de ecuaciones.

2. Haga clic en los botones de la barra de herramientas del editor para elegir el símbolo que necesite.
3. Cada elemento que introduzca aparecerá en el editor.
4. Pulse el botón **OK** cuando finalice.

Otra forma:

1. En el menú **Herramientas** → **Más herramientas** → **Teclado en pantalla**.
2. En el menú **Insertar** → **Ecuación**
3. Coloque el puntero sobre la página, haga clic.
4. Utilice el **Teclado en pantalla** para introducir los caracteres de la ecuación junto con las herramientas.

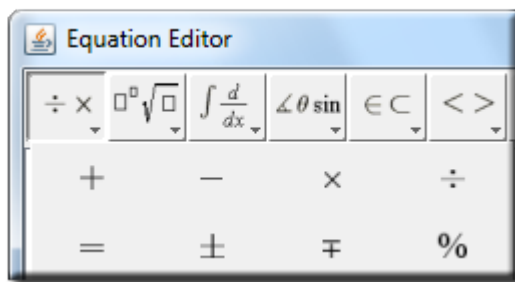
Cuando termine de utilizar la herramienta **Ecuación** y desea desactivarla, elija cualquier otra herramienta.

$$V = \frac{4}{3}\pi \times r^3$$

Imagen 16.9 Fórmula creada con la herramienta Ecuación.

#### Para editar

1. Coloque el puntero sobre la ecuación.
2. Haga doble clic.
3. Realice las modificaciones necesarias como se explicó en el punto anterior.



Utilice la herramienta **Relleno** para cambiar el color de los caracteres de la ecuación cuando la tenga en la página del rotafolios.



- 👉 CÁMARA
- 👉 GRABADORA DE PANTALLA
- 👉 GRABADORA DE SONIDO



## CÁMARA



La herramienta **Cámara** permite capturar una imagen del escritorio, rotafolios, fotogramas de vídeo detenido o animaciones. Puede obtener una fotografía de la pantalla de visualización completa o puede definir un área específica de la pantalla para capturar sólo parte de ella.

Para obtener una imagen con la cámara.

- En el menú **Herramientas**, seleccione **Cámara**. Seleccione un tipo de instantánea en el menú desplegable.
  - Instantánea de área:** Haga clic dentro del cuadro y arrastre para moverlo: cambie las medidas con los tiradores. Para un ajuste perfecto, use los controles de posición del cuadro **Instantánea de cámara**.
  - Instantánea punto a punto:** Haga clic y arrastre, dibujando líneas rectas para encerrar un área de contorno resaltada en la pantalla. El área de la instantánea no se puede mover ni modificar: si se equivoca, cierre el cuadro **Instantánea de cámara** y vuelva a intentarlo.
  - Instantánea a mano alzada:** Haga clic y arrastre, dibujando a mano alzada para encerrar un área de contorno resaltada en la pantalla. El área de la instantánea no se puede mover ni modificar: si se equivoca, cierre el cuadro **Instantánea de cámara** y vuelva a intentarlo.
  - Instantánea de ventana:** Haga clic para capturar cuadros de diálogo, o la ventana de ActivInspire.
  - Instantánea de pantalla completa:** Haga clic y capturará la pantalla completa.
- Elija el destino de la instantánea en la ventana "*Instantánea de cámara*".
  - Página actual:** la imagen se envía a la página de rotafolios actual.
  - Nueva página:** la imagen se envía a una página nueva que se agrega al final del rotafolios.
  - Portapapeles:** la imagen se envía al portapapeles.
  - Mis recursos:** la imagen se envía a la carpeta Mis recursos.
  - Recursos compartidos:** la imagen se envía a la carpeta Recursos compartidos.

## GRABADORA DE PANTALLA



Permite grabar las acciones que se realizan en un rotafolios, en un rotafolios de escritorio, en el escritorio u otra aplicación.

Las grabaciones se guardan como un archivo **.avi**

Para utilizarla:

- En el menú **Herramientas** → **Más herramientas** → **Grabadora de pantalla**.
- En la barra de herramientas **Grabadora de pantalla** haga clic en el botón rojo **Grabar** y escriba un nombre de archivo.
- Haga clic en el botón negro **Detener** para finalizar la grabación.

También puede seleccionar la compresión de vídeo y el formato de audio, antes de comenzar la grabación en el menú de la **Grabadora de pantalla**. 

Las opciones de grabación pueden definirse en la ficha "Configuración" del cuadro de diálogo "Editar perfiles", seleccione **Grabaciones**.

Opción	Descripción
<b>Velocidad de captura de fotogramas</b>	El número de fotogramas que se capturarán por segundo. Cuanto mayor sea el número de fotogramas, mayor será la calidad del vídeo y el tamaño del archivo.
<b>Grabar audio</b>	Si está activado, graba sonido y vídeo de lo contrario, sólo vídeo.
<b>Captura rápida</b>	Seleccione esta opción si en la grabación va a ver muchos movimientos del cursor.
<b>Capturar puntero de ratón</b>	Graba los movimientos del cursor.
<b>Capturar ventanas en capas</b>	Cuando se arrastra y coloca un icono en el escritorio aparece una imagen translúcida o en otras acciones. Marque esta opción si quiere que aparezcan en la grabación.
<b>Desactivar aceleración por hardware durante grabación</b>	La aceleración del hardware mejora el funcionamiento de los gráficos 3D en el ordenador pero, en cambio, puede empeorar el funcionamiento de la grabadora de pantalla.
<b>Ocultar cuadro de herramientas de grabadora de pantalla durante grabación</b>	Oculto la barra de herramientas de la grabadora de pantalla en cada nueva grabación.

Para detener la grabación con la barra de herramientas oculta haciendo clic en el icono de la **Grabadora de pantalla**.

## GRABADORA DE SONIDO



Permite capturar audio utilizando las funciones de grabación de audio del ordenador.

Para utilizarla:

1. En el menú **Herramientas** → **Más herramientas** → **Grabadora de sonido**.
2. En la barra de herramientas de la **Grabadora de sonido**, haga clic en el icono rojo **Grabar**.
3. Haga clic en el botón **Pausar** o **Detener** para parar o finalizar la grabación.

Las opciones de grabación pueden definirse en la ficha "Configuración" del cuadro de diálogo "Editar perfiles", seleccione **Grabaciones** → **Grabación de sonidos**.

Opción	Descripción
<b>Agregar a rotafolios</b>	Agrega un icono de sonido a la página de rotafolios al finalizar la grabación.
<b>Guardar en disco</b>	Al hacer clic en el icono <b>Grabar</b> , ActivInspire le pedirá que especifique un nombre y una ubicación para guardar el archivo de sonido.
<b>Ambos</b>	Las dos anteriores.



## ANOTAR EN EL ESCRITORIO



Utilice esta herramienta cuando desee utilizar el **Lápiz**, el **Resaltador** o el **Borrador**, en el escritorio o en cualquier aplicación que tenga abierta. Cuando realiza anotaciones en el escritorio, se crea un **rotafolios de escritorio**.

Para anotar en el escritorio:

1. En el menú **Herramientas**, seleccione **Anotación en escritorio**. Aparece el escritorio entre el **Explorador de ActivInspire** y la **barra de herramientas principal**.
2. Haga clic en el botón **Anotación en escritorio** en el cuadro de herramientas para restaurar los elementos anteriormente ocultos. La barra de menús muestra que se ha creado un rotafolios, con el nombre "*Rotafolios de escritorio*". El **rotafolios de escritorio** es transparente.

Puede volver al escritorio y ver sus anotaciones haciendo clic en la ficha "*Rotafolios de escritorio*".

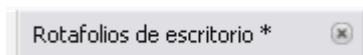

Cuando selecciona el puntero y hace clic en el escritorio, puede:

- Iniciar y usar aplicaciones en el escritorio.
- Seleccionar y copiar objetos de aplicaciones o sitios Web. Desde el portapapeles puede pegarlos en el rotafolios.

Puede tener el escritorio como parte del rotafolios de las formas siguientes:

- Como fondo del rotafolios.
- Utilizando Superposición de escritorio e Instantánea de escritorio.

Si desea que la página activa tenga fondo:

1. En el **Menú principal**, seleccione **Editar** → **Fondo de página...** Se abre el cuadro de diálogo "*Definir fondo*".
2. Si desea ver el escritorio antes de tomar la instantánea, haga clic en el icono **Mostrar escritorio**. Haga clic en el botón de opción **Instantánea de escritorio**.
3. Haga clic en el icono **Captar instantánea**.
4. Haga clic en **Aceptar**.

Si desea que la página activa no tenga fondo:

1. En el **Menú principal**, seleccione **Editar** → **Fondo de página...** Se abre el cuadro de diálogo "*Definir fondo*".
2. Haga clic en el botón de opción **Superposición de escritorio**
3. Haga clic en **Finalizado**.

El escritorio no forma parte del rotafolios y no se guardará.



**Imagen 18.1** Anotación con la herramienta **Lápiz** sobre el procesador de textos durante la elaboración de este libro.

## BARRA DE ESCRITORIO

Las herramientas de escritorio son un conjunto de herramientas de uso común en ActivInspire que pueden resultar útiles al trabajar en otras aplicaciones.

Al hacer clic en el icono **Herramientas de escritorio**,  ActivInspire se minimiza y aparece la barra de herramientas flotante "Herramientas de escritorio".







Esta barra de herramientas puede desplazarse por el escritorio arrastrando el icono a la posición deseada, donde la barra se muestra por encima de otras aplicaciones.

Es posible hacer clic en el icono para expandir las herramientas de escritorio.

La Barra de herramientas contiene las siguientes herramientas.



**Imagen 18.2** Herramientas de escritorio.

Icono	Nombre	Descripción
	<b>Restaurar Inspire</b>	Cierra la <i>Barra de herramientas de escritorio</i> y vuelve al programa ActivInspire.
	<b>Express Poll</b>	Muestra u oculta la <i>Rueda maravilla de votación</i> .
	<b>Grabadora de pantalla</b>	Activa la <i>Grabadora de pantalla</i> .
	<b>Más herramientas</b>	Muestra más herramientas.
	<b>Cámara</b>	Activa la <i>Cámara</i> .
	<b>Teclado en pantalla</b>	Activa el <i>Teclado en pantalla</i> .
	<b>Promethean Planet</b>	Abre el navegador y carga la Web de Promethean Planet.

Al colocar el cursor sobre el icono **Más herramientas**, se abre otro nivel de la *barra de herramientas de escritorio*.

Si coloca el cursor sobre el icono **Cámara**, se abre otro nivel de la *barra de herramientas de escritorio* con los distintos tipos de instantánea.



**Imagen 18.3** Más Herramientas.



**Imagen 18.4** Cámara.



- 🔥 ARCHIVOS DE SONIDO
- 🔥 ARCHIVOS DE VÍDEO
- 🔥 ARCHIVOS DE IMAGEN
- 🔥 AGREGAR VÍNCULO A UN ARCHIVO
- 🔥 AGREGAR VÍNCULO A UNA WEB
- 🔥 MODIFICAR UN VÍNCULO
- 🔥 ELIMINAR UN VÍNCULO
- 🔥 IMPORTAR Y EXPORTAR ARCHIVOS
- 🔥 INCRUSTAR HTML

## ARCHIVOS DE SONIDO

ActivInspire le proporciona algunos sonidos en la **biblioteca de recursos**. Para añadir uno de esos sonidos siga los siguientes pasos:

1. En el **Explorador de recursos** → **Recursos compartidos** → **Sonidos** → **Animales** → **Pájaro 01.wav**.
2. Arrastre el archivo hasta la página del rotafolios.
3. Mueva el ratón sobre la imagen en forma de altavoz.
4. Cuando aparezca el icono azul de acción haga clic para reproducir el sonido.
5. Aparece el *Controlador de sonido* de ActivInspire.

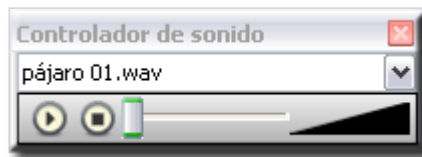

Si desea ocultar el **Controlador de sonido**:

1. En el menú **Vista** → **Controlador de sonido**.

Si lo que desea es que nunca aparezca en su configuración:

1. En el menú **Archivo** → **Configuración** → **Configuración** → **Multimedia**.
2. Desactive la casilla de verificación **Mostrar controlador de sonido**.

Puede reproducir dos tipos diferentes de archivo de sonido:

**Pista 1** reproduce archivos de audio: .wma .wav .snd .au .aif .aifc .aiff.

**Pista 2** reproduce archivos de sonido: .mp3 .cda .mid .rmi .midi.

## ARCHIVOS DE VÍDEO

Puede insertar archivos de vídeo de la misma forma (biblioteca de recursos) que lo hace con un archivo de audio.



**Imagen 19.1** Vídeo reproductor VLC funcionando en ActivInspire.

Ahora veremos cómo hacerlo con un archivo [vídeo] que esté ubicado en una unidad de almacenamiento de su ordenador.

1. En el menú **Insertar** → **Medios**.
2. Se abre la ventana “Elija medios que insertar”
3. Seleccione el tipo de archivo (en nuestro caso, vídeo) que quiere insertar y haga clic en **Abrir** o haga doble clic sobre el archivo.  
Se coloca un icono en la página.
4. Haga clic sobre el icono para reproducir [utilizará el reproductor predeterminado de su sistema].



Imagen 19.2 Vídeo reproductor ActivInspire.

## ARCHIVOS DE IMAGEN

Los archivos de imagen que puede agregar al rotafolios tienen las siguientes extensiones:

**.jpg, .gif, .bmp, .tif, .png y .wmf**

Puede insertar archivos de imagen de la **Biblioteca de recursos** o también puede hacerlo con archivos que se encuentren en algún otro lugar en el ordenador.

1. En el menú **Insertar** → **Medios**.

## AGREGAR VÍNCULO A UN ARCHIVO

Si desea que aparezca el contenido de un archivo en la página de su rotafolios puede agregar un vínculo a ese archivo.

Cuando se crea un vínculo a un archivo, se tienen las siguientes opciones para controlar cómo aparece el vínculo en la página y dónde se almacena el archivo:



Agregar vínculo como...	Para
<b>Texto</b>	Agregar el vínculo como cadena de texto.
<b>Icono</b>	Agregar el vínculo como icono de imagen en la página.
<b>Objeto de acción</b>	Agregar el vínculo como objeto de acción.
<b>Objeto existente</b>	Asociar el vínculo como objeto existente en la página.
<b>Marcador de posición</b>	Insertar un marcador de posición [para archivos multimedia]. Puede cambiar la imagen del marcador de posición  si lo desea.



Almacenar como...	Para
<b>Archivo externo</b>	Almacenar el archivo separado del rotafolios.
<b>Archivo en rotafolios</b>	Incluir el archivo en el rotafolios. Según el tamaño y la naturaleza del archivo, puede aumentar considerablemente el tamaño del archivo .flipchart.
<b>Archivo en rotafolios + directorio</b>	Incluye el archivo en el rotafolios, así como en un directorio de su elección.





Multimedia	Para
<b>Reproducción automática</b>	Reproducir el archivo automáticamente cuando se abra el rotafolios.
<b>Bucle</b>	Reproducir el archivo en un bucle continuo.
<b>Controlador</b>	Agregar el vínculo como imagen de marcador de posición. Puede aceptar la imagen predeterminada, o examinar y seleccionar otra.

Para vincular un objeto a un archivo existente:

1. Haga clic en el menú **Insertar** → **Vínculo** → **Archivo**. Se abre la ventana “*Seleccionar archivo*”.
2. Haga clic sobre el botón  y seleccione el archivo a vincular y pulse abrir o haga doble clic sobre el archivo. Se abre el cuadro de diálogo “*Insertar archivo*”.
3. Seleccione **Objeto existente**.
4. Haga clic en el botón **Selector**.  Se abre el cuadro de diálogo “**Seleccionar objeto**”.
5. Seleccione el objeto al que desea asociar el vínculo.
6. Haga clic en **Aceptar**. Se vuelve a abrir el cuadro de diálogo “*Seleccionar archivo*”.
7. Seleccione dónde desea almacenar el archivo (por ejemplo, en una ubicación externa).
8. Haga clic en **Aceptar**.

## AGREGAR VÍNCULO A UNA WEB

Crear un vínculo a un sitio Web es casi el mismo proceso que crear un vínculo a un archivo. Puede agregar el vínculo como:

-  Texto
-  Icono de imagen
-  Objeto de acción
-  Objeto existente

Para agregar un vínculo como icono de imagen a una página Web.

1. En el menú Insertar, seleccione **Vínculo** → **Sitio Web**. Se abre el cuadro de diálogo *"Insertar sitio Web"*.
2. Introduzca la URL del sitio Web que desea vincular.
3. Seleccione **Icono de imagen**.
4. Haga clic en **Aceptar**.

## MODIFICAR UN VÍNCULO



---

1. Haga clic con el botón secundario en el vínculo.
2. En el menú emergente, seleccione **Explorador de acciones**.
3. En *"Propiedades de acción"*, seleccione la URL y cámbiela.
4. Haga clic en **Aplicar cambios**.

## ELIMINAR UN VÍNCULO

---

Hay dos modos rápidos de quitar un vínculo. Haga clic con el botón secundario en el icono, la imagen, el objeto o la cadena de texto, y luego:

-  Arrástrelo y colóquelo en la **Papelera de rotafolios**.
-  Seleccione **Eliminar** en el menú emergente.





O también:

1. Haga clic con el botón secundario en el vínculo.
2. En el menú emergente, seleccione **Explorador de acciones**.
3. Haga clic en **Quitar existente**.



## IMPORTAR Y EXPORTAR ARCHIVOS

---

Puede importar los siguientes tipos de archivos:

-  PowerPoint.
-  XML ExamView. Desde el Administrador de preguntas.
-  XML IMS IMS. Desde el administrador de preguntas.
-  SMART Notebook.
-  Elementos de SMART Gallery.

Puede exportar:

-  Los rotafolios a PDF.
-  Una página de rotafolios a un archivo gráfico.
-  Resultados de votación a Microsoft Excel.

### 📄 Importar archivos

Si quiere importar archivos **PowerPoint** puede hacerlo como:

**Objetos:** los elementos en la presentación PowerPoint se convierten en objetos individuales en cada página del rotafolios para que pueda editarlos.

**Imágenes** cada diapositiva de la presentación de PowerPoint se importa como una imagen que ocupa toda una página de rotafolios.

Para importar un archivo PowerPoint como objeto:

1. En el menú **Archivo → Importar → Powerpoint como objetos**. Se abre el cuadro de diálogo *"Seleccionar un archivo Powerpoint"*.
2. Seleccione el archivo que desea importar y haga clic en **Abrir** o doble clic sobre el archivo. Una barra de progreso indica el progreso de la importación y se cierra al finalizar.

El archivo importado aparecerá en un nuevo rotafolio. Podrá manipular los objetos importados como cualquier otro objeto.

Para importar un archivo PowerPoint como imagen:

1. En el menú **Archivo → Importar → Powerpoint como imágenes**. Se abre el cuadro de diálogo *"Seleccionar un archivo Powerpoint"*.
2. Seleccione el archivo que desea importar y haga clic en **Abrir** o doble clic sobre el archivo. Una barra de progreso indica el progreso de la importación y se cierra al finalizar.

Cada diapositiva de PowerPoint se importa como una sola imagen en cada página de rotafolios.

### 📄 Exportar archivos

Para exportar una página a un archivo gráfico:

1. Haga clic con el botón secundario en una zona en blanco de la página que desea exportar.
2. En el menú emergente, seleccione **Exportar página**. Se abre el cuadro de diálogo *"Exportar página"*.
3. Elija el lugar donde desea guardar el archivo.
4. Seleccione el tipo de archivo (archivo de imagen con extensión Bitmap, JPEG, PNG, o TIF)
5. Escriba un nombre de archivo y pulse **Guardar**.



Si quiere exportar un rotafolios en pdf vea el **capítulo 6 Administrar rotafolios**, apartado **Imprimir**.

## 🔗 INCRUSTAR HTML

Mediante esta herramienta podemos incrustar (embed) código HTML de archivos que se encuentran en Internet en nuestros rotafolios. Para poder visualizar los archivos incrustados mediante código deberemos tener una conexión a Internet.

Para incrustar un archivo en una página.

1. En el menú **Insertar** → **Vínculo** → **HTML incrustado...**
2. Se abre la ventana “*Introducir aquí fragmento de HTML*”.
3. Añada el código en la ventana.
4. Pulse el botón **Aceptar**.



Imagen 19.3 Código pegado en la herramienta HTML incrustado.

Para seleccionar el objeto:

1. Dibuje un pequeño rectángulo que toque el objeto de medios.

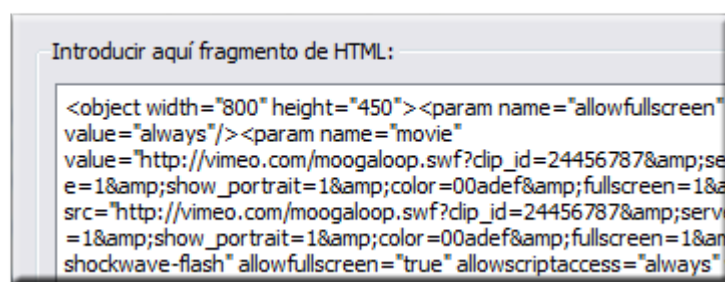

Imagen 19.4 Forma de selección de la herramienta HTML incrustado.

2. Realice los cambios que necesite.



En el **Explorador de propiedades** en la categoría **Multimedia** puede realizar cambios sobre cómo se mostrará el archivo.



- 🔥 REGISTRAR DISPOSITIVOS
- 🔥 ASIGNAR ALUMNOS
- 🔥 ADMINISTRADOR DE PREGUNTAS
- 🔥 EXPRESSPOLL

El sistema de respuesta para alumnos es el sistema de clase activa que le permite a los alumnos mediante unos dispositivos responder a las preguntas que usted les muestra en el rotafolios y que le permitirá llevar un control de cada uno de sus alumnos.

El sistema de respuesta para alumnos de ActivClassroom está integrado por:

- 🕒 ActivBoard.
- 🕒 Ordenador con ActivInspire instalado.
- 🕒 ActivHub modelo AH1 o AH2.
- 🕒 Dispositivos de votación.

## 🕒 REGISTRAR DISPOSITIVOS

Al abrir ActivInspire, lo primero que va a ver es el escritorio digital.

El registro de dispositivos es el proceso de informar a **ActivHub** de cuántos dispositivos y grupos de dispositivos hay en la clase. Se deben registrar los dispositivos antes de comenzar una sesión de votación.

Existen dos tipos de **ActivHub**:

Tipo	Compatibilidad con
AH-2	ActiVote AV3, ActivExpression.
AH-1	ActiVote AV2

El registro de dispositivos se inicia desde el **Explorador de votaciones**.



Imagen 20.1 Iconos del Explorador de votaciones.

En el botón **Registro de dispositivos...** podrá ver:

- 🕒 Cuántos sistemas ActivHub están conectados al ordenador.
- 🕒 Grupos de dispositivos.
- 🕒 Cuántos dispositivos están registrados con cada ActivHub.

### 🕒 Registro dispositivos ActivExpression

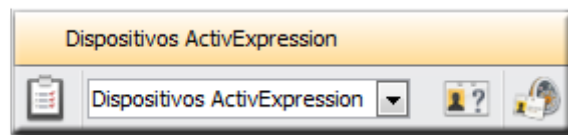
1. Inicie **ActivInspire**.
2. Conecte el **ActivHub** al ordenador.
3. Distribuya **encendidos** los dispositivos **ActivExpression**.
4. Abra el **Explorador de votaciones** y haga clic en **Registro de dispositivos...**
5. En el cuadro de dialogo seleccione **ActivExpressions** y haga clic en **Registrar**.
6. Introduzca el número de dispositivos que desea registrar



El alumno debe de:

1. Pulsar el botón **MENU / SYM** en su dispositivo.
2. Pulsar la tecla de opción **Registrar**, indicada en la pantalla de **ActivExpression**.
3. Introducir el **código PIN**, mediante la pulsación de las **teclas de opción** de **ActivExpression** correspondientes al código PIN, como se indique en pantalla.

 **Registro dispositivos ActiVote AV3**

1. Distribuya **encendidos** los dispositivos **ActiVote AV3**.
2. Conecte el **ActivHub** al ordenador.
3. Inicie **ActivInspire**.
4. Abra el Explorador de votaciones y haga clic en **Registro de dispositivos** 
5. En el cuadro de dialogo seleccione **ActiVote** y haga clic en **Registrar**.
6. Introduzca el número de dispositivos que desea registrar

El alumno debe de:

1. Mantener pulsado el botón central de registro del dispositivo, hasta que se iluminen las dos luces superiores.
2. Introducir el código PIN mediante la pulsación de las teclas del dispositivo.
3. ActivInspire registra los dispositivos en ActivHub de uno en uno.

 **Registro dispositivos ActiVote AV2**

1. Inicie **ActivInspire**.
2. Conecte el **ActivHub** al ordenador.
3. Distribuya **encendidos** los dispositivos **ActiVote AV3**.
4. Abra el Explorador de votaciones y haga clic en **Registro de dispositivos** 
5. En el cuadro de dialogo seleccione **ActiVote** y haga clic en **Registrar**.
6. Introduzca el número de dispositivos que desea registrar

El alumno debe de:

1. Mantener pulsado el botón central de **registro** en los dispositivos **ActiVote**. La luz superior roja parpadea, seguida de la luz verde.
2. Soltar el botón de **registro**.

## ASIGNAR ALUMNOS

Para llevar un control del progreso de los alumnos y para reducir el tiempo que necesita para intercalar y procesar los resultados, puede asignar estudiantes a dispositivos.

Al conectar un **ActivHub** al ordenador, los dispositivos registrados se muestran en un cuadro de diálogo.



Imagen 20.2 ActivHub para registrar dispositivos.



Imagen 20.3 Ejemplo de Registro de dispositivos con 1 ActivSlate, 2 ActivExpression y 2 Activote.

Según las selecciones en el **Explorador de votaciones**, el cuadro muestra una de las siguientes opciones:

- 📄 **Número de dispositivo:** votación anónima.
- 📄 **Nombre de dispositivo:** votación con nombre (estudiantes no asignados a los dispositivos).
- 📄 **Nombre de estudiante:** votación con nombre (estudiantes asignados a los dispositivos).

En el **Explorador de votaciones**

1. Haga clic en **Asignar estudiantes a dispositivos**. Aparece el cuadro de diálogo "Asignar estudiantes a dispositivos".



Imagen 20.3 Cuadro de diálogo Asignar estudiantes a dispositivos. Aparece el nombre del estudiante y su identificación.

Los nombres e ID de estudiantes tienen que colocarse en este cuadro de diálogo desde un archivo de base de datos. Los nombres se pueden importar desde una base de datos con la extensión de archivo .edb o .csv, o se puede generar y exportar una base de datos de clase desde dentro de ActivInspire.

2. Haga clic en **Editar base de datos**. Se abre el cuadro de diálogo "Editar base de datos".



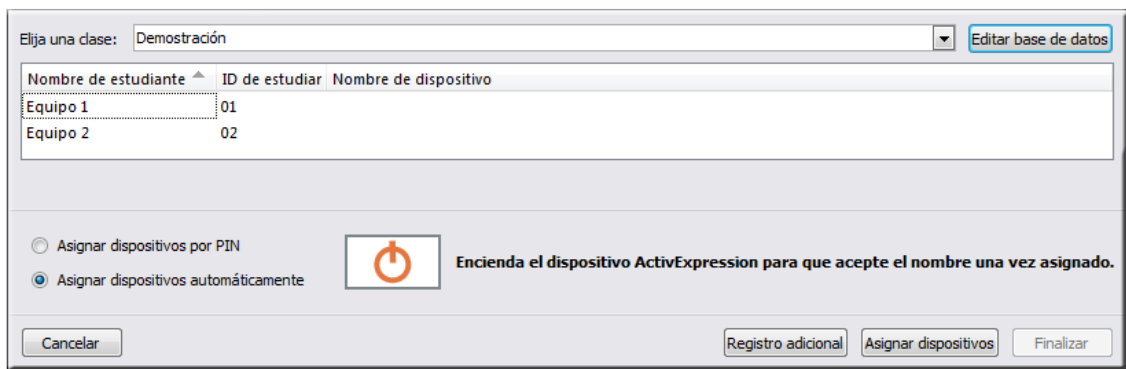

Imagen 20.4 Agregue los estudiantes a la base de datos.

3. Agregue una clase
  - ☺ Haga clic en **Agregar clase**. Se abre el cuadro de diálogo *“Agregar clase”*.
  - ☺ Introduzca **Nombre de clase** y **Nombre de profesor**. **Notas** es opcional.
  - ☺ Haga clic en **Enviar**
4. Agregue estudiantes
  - ☺ Haga clic en **Agregar estudiante**. Se abre el cuadro de diálogo *“Estudiante”*.
  - ☺ Introduzca **Nombre** e **ID de estudiante**.
  - ☺ Haga clic en **Enviar**.
5. En el cuadro de diálogo *“Editar base de datos”*:
  - ☺ Seleccione la clase
  - ☺ Seleccione los nombres de estudiantes que desea asignar a los dispositivos de votación,
  - ☺ Haga clic en las flechas para agregar o quitar estudiantes en el cuadro **1** (vea imagen 20.4).
6. Haga clic en **OK**.
7. Haga clic en **Asignar dispositivos** los números de PIN de dispositivo aparecen en el cuadro de diálogo. En los dispositivos ActivExpression, aparece un símbolo del sistema en la pantalla.
8. Cada estudiante debe entrar el número PIN correcto:
  - ☺ Dispositivos ActiVote: pulsar botones de votación.
  - ☺ Dispositivos ActivExpression: pulsar botones de opción.

El cuadro de diálogo “Asignar estudiantes a dispositivos” muestra resaltados en verde los dispositivos asignados. Al seleccionar **Modo con nombre**, el Explorador de votaciones muestra los nombres de estudiantes.

## ADMINISTRADOR DE PREGUNTAS

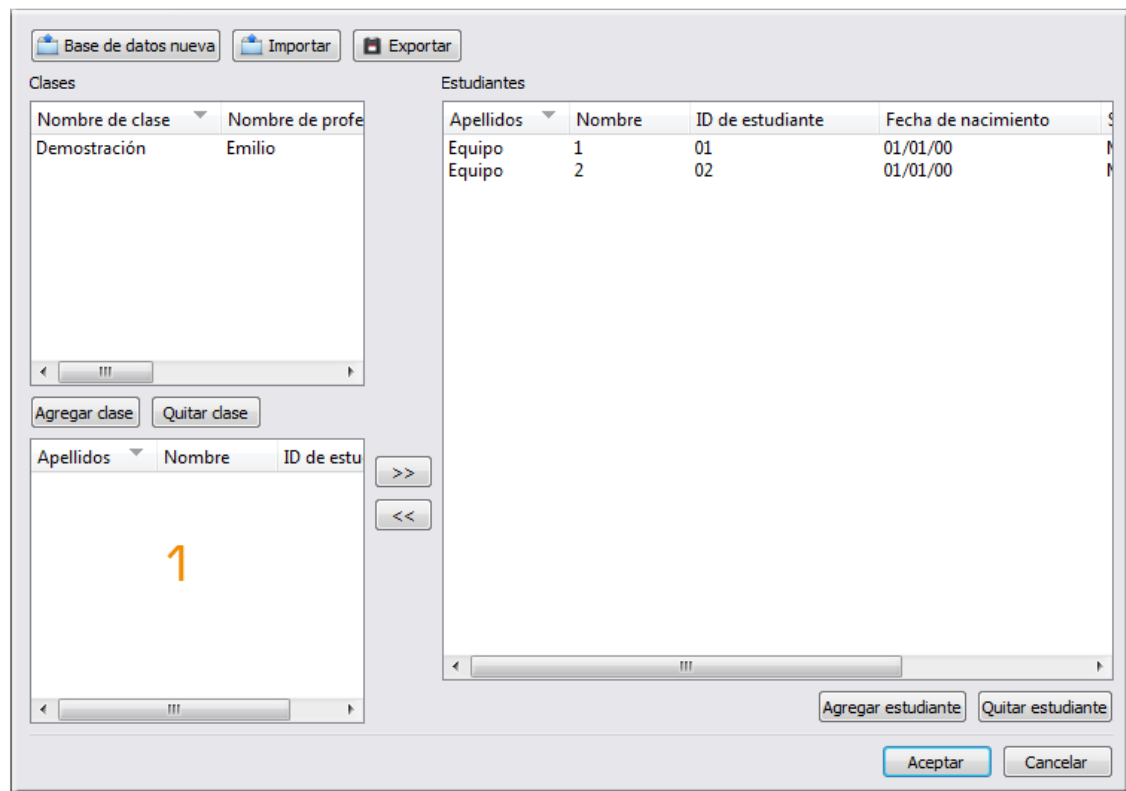
El **Administrador de preguntas** ha sido modificado en la versión 1.5 de ActivInspire. anteriormente se denominaba **Asistente para preguntas**.

1. En el menú **Insertar** elija la opción **Preguntas...**
2. Elegir el tipo de pregunta.
3. Introducir texto para las preguntas y las respuestas, donde corresponda.
4. Elegir un estilo de diseño.
5. Hacer clic en **Finalizado** para cerrar el asistente

El administrador coloca objetos de texto en la página del rotafolios y la convierte en una página de preguntas. Puede modificar tanto las preguntas como las respuestas en el panel de la derecha, **Propiedades de pregunta**.

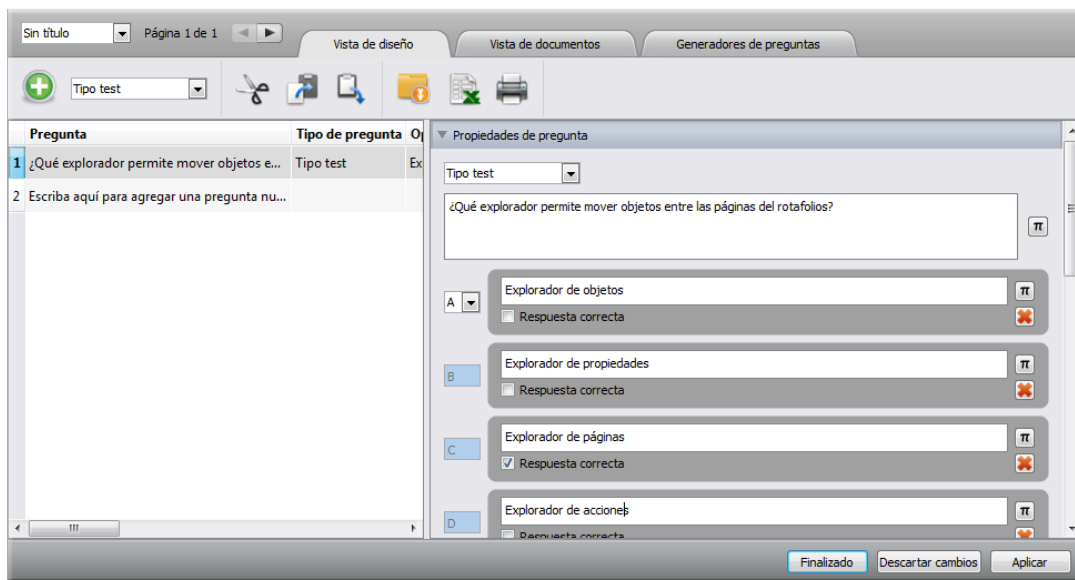

**Imagen 20.5** Administrador de preguntas para elegir tipos de preguntas para insertar en el rotafolios.

El asistente dispone de tres fichas.

- 🔑 **Vista diseño.** Está dividida en dos partes, la de la izquierda llamada *Pregunta* en donde debe escribir la pregunta que desea agregar y en donde aparecen las preguntas que contiene el rotafolios y la zona de la parte derecha donde podrá editar las *Propiedades de pregunta*, *Propiedades de prueba*, *Propiedades de comentario de prueba* y *Propiedades de página de rotafolios*.
- 🔑 **Vista documentos.** En esta vista puede generar un documento con las preguntas en formato **pdf** o puede imprimirlo realizando pequeñas modificaciones de edición.
- 🔑 **Generadores de preguntas.** Genera preguntas de aritmética básica para que pueda utilizar en sus lecciones.

Mediante el **Administrador de preguntas** puede crear seis tipos de preguntas:

- 🔑 **Tipo test:** En las que hay que responder a la pregunta con ABCD... o 1234...

- 🕒 **Sí/No:** En las que hay que responder con Sí o No, Verdadero o Falso.
- 🕒 **Organizar por orden:** En las que hay que organizar por el orden correcto.
- 🕒 **Escala Likert:** En las que se da un valor de respuesta que puede ir desde Muy seguro a Muy inseguro o desde Totalmente de acuerdo a Totalmente en desacuerdo.
- 🕒 **Numérico:** En la que la respuesta es un valor numérico.
- 🕒 **Texto:** En la que hay que responder escribiendo texto.



Si en algún tipo de pregunta el asistente le ofrece más respuestas de las que necesita, elimine las sobrantes haciendo clic en el icono. 

Inserte una ecuación como pregunta o respuesta haciendo clic en 



En las preguntas **Organizar por orden** una vez escritas las distintas opciones pulse el botón **Establecer orden...** y haga clic sobre las respuestas en el orden correcto.



Si lo desea puede importar preguntas de QTI/IMS y ExamView haciendo clic en el icono. 

## 🕒 EXPRESSPOLL

En cualquier momento, puede hacer una pregunta a sus estudiantes utilizando la **Rueda maravilla** de votación.

1. Pulse en la barra de herramientas principal sobre el botón **ExpresPoll**. 
2. Pase el puntero del ratón por encima de la **Rueda maravilla** y seleccione un estilo de pregunta.
3. Mueva el puntero por los iconos para que se muestren las opciones de cada uno de ellos.
4. Haga clic para seleccionar una de las opciones.







Imagen 20.6 Rueda maravilla.



Imagen 20.7 Opciones de Sí/ No Verdadero/Falso



- 🕒 Personalizar la barra de herramientas
- 🕒 Guardar rotafolios
- 🕒 Abrir rotafolios

1. Haga doble clic en el icono del programa que está en el escritorio. 
2. Si es la primera vez que lo hace se abrirá una ventana elija Promethean ActivStudio (recuerde que puede elegir entre dos versiones del software).
3. Aparecerá el **Escritorio digital** vea las diferentes opciones que le muestra y ciérrelo.
4. Haga clic en el botón **Menú principal**  de la **Barra de herramientas**.
5. Seleccione **Editar**.
6. Seleccione **Perfiles**.
7. Seleccione **Comandos**. En este panel busque la herramienta **Reconocimiento de escritura a mano**. Selecciónela y pulse el botón **Agregar**.
8. Pulse el botón **Subir** o **Bajar** para colocar el botón en el lugar deseado de la **Barra de herramientas**.
9. Haga clic en el botón **Menú principal** de la **Barra de herramientas**.
10. Seleccione **Archivo**.
11. Seleccione **Guardar como...**
12. Elija el lugar donde desea guardarlo y llámele **Práctica1**.
13. Cierre el documento de rotafolios.
14. Haga clic en el botón **Menú principal** de la **Barra de herramientas**.
15. Seleccione **Archivo**.
16. Seleccione **Abrir**.
17. Abra el archivo **Práctica1**.
18. Pruebe las distintas **Opciones** de la **Barra de herramientas**, 
19. Pruebe a **Contraer** la **Barra de herramientas**. 
20. Pruebe a **Fijar** la **Barra de herramientas**. 



Recuerde activar el modo diseño  para trabajar en el rotafolios.



- 🕒 Añadir y editar texto
- 🕒 Formato
- 🕒 Herramienta de texto
- 🕒 Herramienta resaltador
- 🕒 Herramienta teclado en pantalla

1. Seleccione la herramienta **Lápiz**  en la **Barra de herramientas**.
2. Modifique el ancho del lápiz.
3. Elija el color azul para el lápiz.
4. Escriba en el rotafolios la palabra.

ESCRITURA

5. Seleccione la herramienta **Texto**. 
6. Colóquese debajo de la palabra que escribió antes y escriba.

Texto

- 7.
8. En la parte superior puede ver la barra de formato.
9. Seleccione el texto arrastrando el cursor sobre él y elija un color verde para el texto que acaba de escribir.

Texto

Veamos otras formas de cambiar el color al texto:

1. Seleccione la herramienta **Relleno**. 
2. Elija el color rojo en la **Barra de herramientas**.
3. Pulse sobre el texto con la herramienta **Relleno**.

Texto

Otra forma.

1. Seleccione la herramienta **Selección**. 
2. Haga clic sobre el texto.
3. Elija el color naranja en la **Barra de herramientas**.



Texto

4. Vuelva a poner el texto de color negro.
5. Seleccione en la barra de herramienta **Resaltador**. 
6. Modifique el ancho a un valor alto.
7. Seleccione el color amarillo
8. Resalte el texto pasando el **Resaltador** sobre él.

## Texto

9. Seleccione el texto que escribió al principio de la práctica.
10. Seleccione la herramienta **Reconocimiento de escritura a mano**. 

## ESCRITURA

11. Seleccione la herramienta **Teclado en pantalla**. 
12. Seleccione la herramienta **Texto**. 
13. Escriba usando el teclado en pantalla como si fuese el teclado de ordenador.

## Teclado



Si el texto que ha escrito es legible para el programa ActivInspire lo escribirá como si lo hubiese hecho con la herramienta texto.





🕒 Inserción de recursos

1. Añada un nuevo rotafolios
2. Seleccione el **Explorador de recursos**.
3. Con la opción **Recursos compartidos** seleccionada despliegue la carpeta **Fondos** y después pulse sobre la carpeta **Ilustración**.
4. Seleccione el archivo **campo.as2** y arrástrelo a la página del rotafolios.
5. Despliegue la carpeta **Temas**.
6. Despliegue la carpeta **General**.
7. Despliegue la carpeta **Gente**.
8. Haga clic sobre la carpeta **Chicas**.
9. Inserte el archivo **chica 04.as2** utilizando el menú emergente. 
10. Haga clic sobre la carpeta **Chicos**.
11. Pulse con el botón derecho del ratón sobre el archivo **chico 06.as2** e insértelo en la página del rotafolios.
12. Despliegue la carpeta **Animales**.
13. Haga clic en la carpeta **Mamíferos**.
14. Haga doble clic sobre el archivo **perro 01.as2**.

El aspecto de la página del rotafolios será similar a este.



Guarde el rotafolios para las próximas prácticas puede llamarle campo.



- ☺ Manipular objetos
- ☺ Modificar el tamaño
- ☺ Mover
- ☺ Agrupar
- ☺ Copiar\ Duplicar
- ☺ Transformar

Partiendo del rotafolios realizado en la práctica 3 llamado **campo**.

1. Seleccione la imagen del perro.
2. Use el tirador **Tamaño de objeto (mantener aspecto)** para hacer el perro más pequeño.
3. Haga clic en **mover objeto libremente** para poner el perro entre la chica y el chico (separe alguno de ellos si es necesario).
4. Seleccione las tres imágenes mediante un recuadro.
5. Haga clic en **Agrupación**.
6. Haga clic en **Mover objeto libremente** para mover a la vez los tres objetos (se han convertido en un objeto).
7. Inserte el archivo **cebra.as2** que encontrará en **Recursos compartidos → Temas → General → Animales → Mamíferos**.
8. Hágala más pequeña manteniendo sus proporciones.
9. Selecciónela y pulse **Duplicar**.
10. Desplace ligeramente esta cebra de la primera.
11. Vuelva a seleccionar una de ellas y duplíquela.
12. Seleccione esta última.
13. Haga clic en el **Menú edición de objetos**.
14. Seleccione **Transformar**,
15. Seleccione **Voltear en eje Y**.

El aspecto de la página del rotafolios será similar a este.









- 🕒 Eliminar anotaciones
- 🕒 Eliminar objetos
- 🕒 Herramienta Deshacer
- 🕒 Herramienta Borrador
- 🕒 Papelera
- 🕒 Eliminar

1. Abra el rotafolios **campo**.
2. Seleccione la herramienta **Lápiz** y escriba en la página del rotafolios la palabra **anotaciones**.



3. Haga clic en la herramienta **Borrar**. 
4. Seleccione **Borrar anotaciones**.
5. Haga clic en la herramienta **Borrar**.
6. Seleccione **Borrar objetos**.
7. Haga dos veces clic en la herramienta **Deshacer**. 
8. Seleccione la herramienta **Borrador**  y pinche y arrástrela sobre la anotación para borrar lo que había escrito.
9. Seleccione una de las cebras con la herramienta **Seleccionar**. 
10. Haga clic en la **Papelera**.
11. Haga clic en la herramienta **Deshacer**.
12. Con la herramienta **Seleccionar** haga clic sobre el perro (recuerde que están agrupados) y en el menú **Edición de objetos** de la marquesina seleccione **Eliminar**.



No es necesario que guarde el rotafolios.



- 🕒 Insertar páginas
- 🕒 Copiar objetos a páginas
- 🕒 Cuadrículas

1. Abra el rotafolios **campo**.
2. Abra el **Explorador de páginas** si no lo tiene abierto.
3. Haga clic sobre el botón **Página siguiente**  se añada una nueva página al rotafolios
4. Vuelva a la primera página haciendo clic sobre ella en el **Explorador de páginas** o haga clic sobre página anterior en la **Barra de herramientas**.
5. Desagrupe los chicos y el perro.
6. Seleccione los dos chicos y arrástrelos sobre la segunda página en el **Explorador de páginas**.
7. Haga clic sobre la segunda página.
8. Seleccione los dos objetos y reduzca su tamaño
9. Seleccione los objetos y céntralos en la página.
10. Haga clic en el **Explorador de recursos**.
11. Seleccione **Recursos compartidos**.
12. Despliegue la carpeta **Cuadrículas**.
13. Haga clic en la carpeta **Alineación XY**.
14. Inserte la cuadrícula **xy líneas cuadrícula.ao2**.

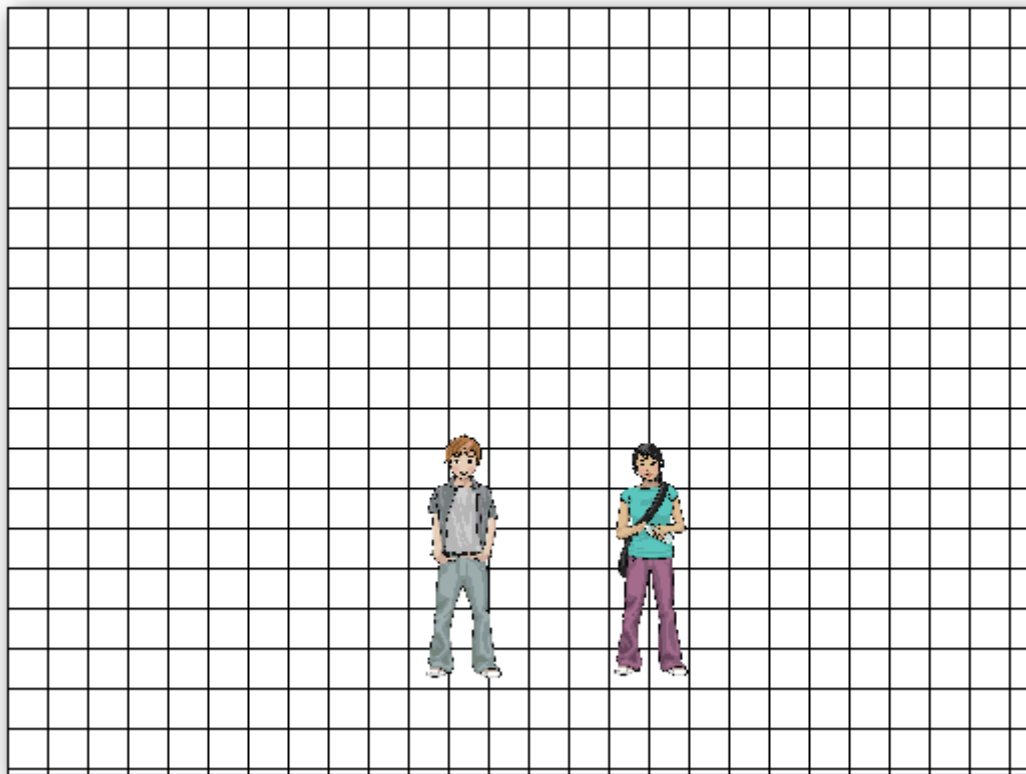
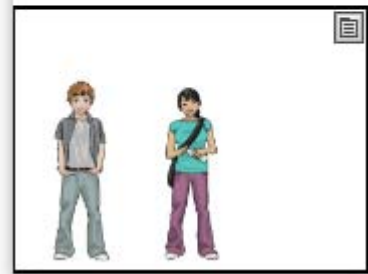

15. Guarde el rotafolios





- 🕒 Agregar figuras
- 🕒 Agregar notas

1. En el rotafolios **campo** colóquese en la segunda página.
2. Haga clic en la herramienta **Figura**. 
3. Haga clic en la herramienta **Línea vertical**.
4. Dibuje una línea en la cuadrícula.
5. Haga clic en la herramienta **Línea horizontal**.

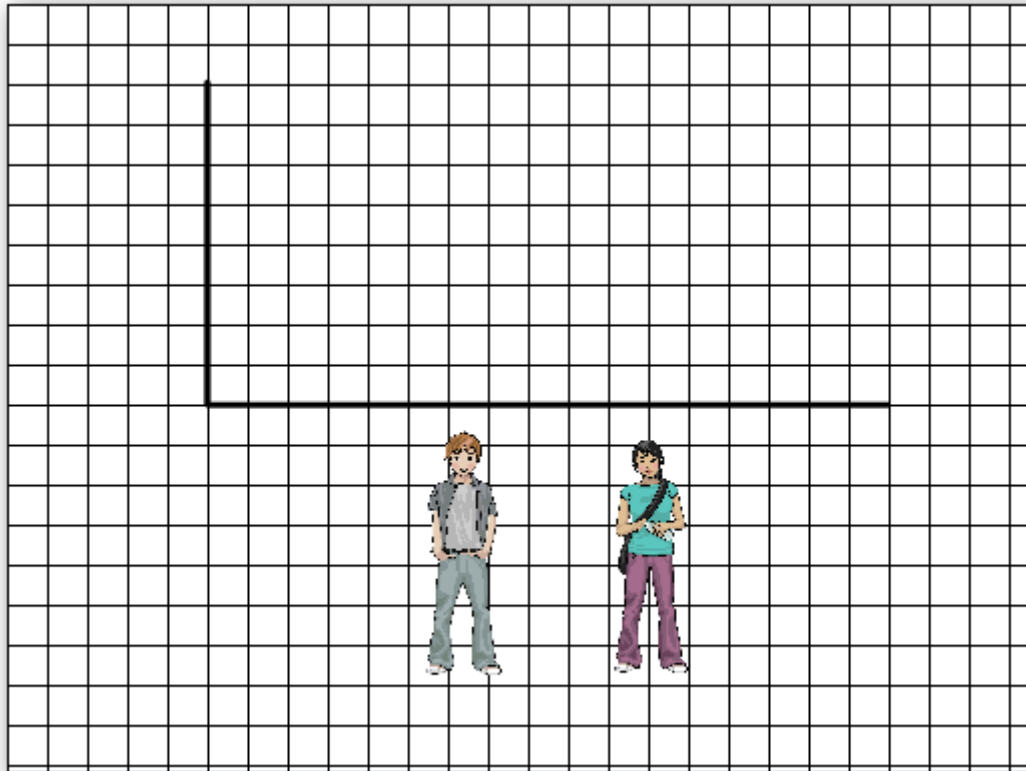

6. Dibuje una línea en la cuadrícula.



Recuerde que puede cambiar el grosor de la línea y su color.

7. Seleccione la herramienta **Rectángulo**.
8. Seleccione un color de relleno.
9. Dibuje un rectángulo y duplíquelo.
10. Cámbiele el color a este segundo rectángulo.
11. Con la herramienta texto escriba en la parte superior del gráfico y de color rojo **Porcentaje de niños**.
12. Escriba ahora con la misma herramienta **50%**.
13. Coloque el porcentaje dentro de uno de los rectángulos.
14. Duplique el porcentaje y colóquelo dentro del otro rectángulo.
15. Agrupe cada rectángulo con su porcentaje.

16. Haga clic con el botón derecho del ratón sobre cualquier parte de la página que no contenga un objeto.
17. En el menú contextual seleccione la opción **Ocultar cuadrícula**.

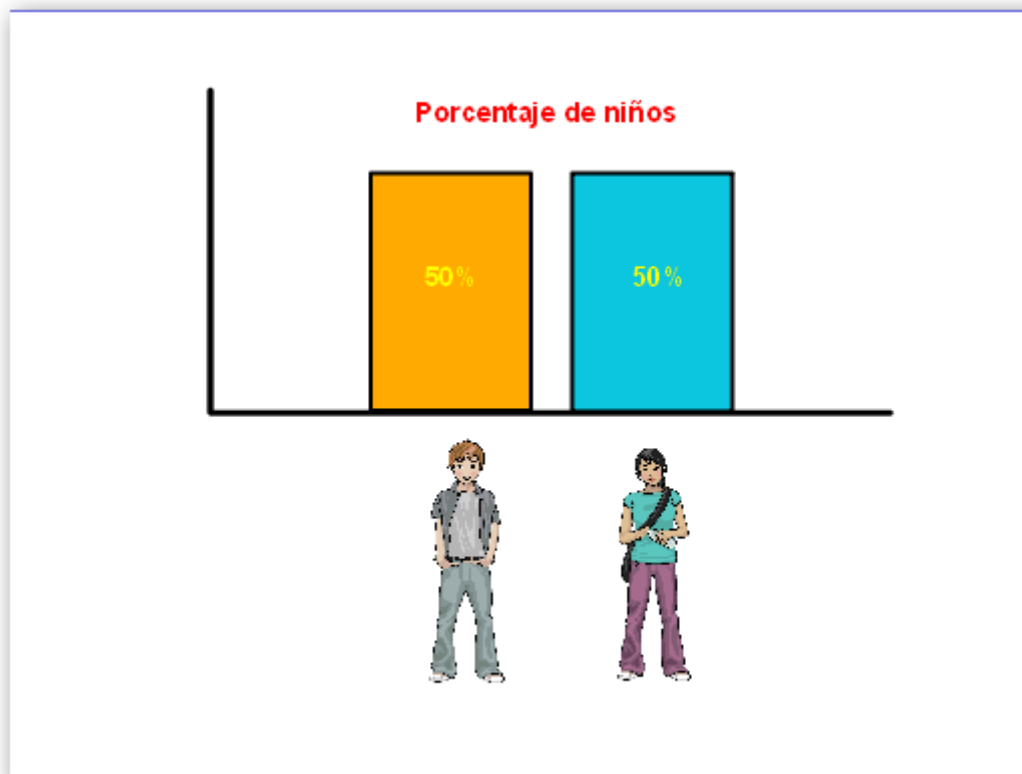

1. Haga clic en el **Explorador de notas**.
2. Haga clic **Barra de herramientas formato** en la parte inferior del **Explorador de notas**.
3. Elija un tamaño de fuente y un color en la barra de formato que aparece ahora en la parte superior del programa.
4. Haga clic en la zona de escritura del **Explorador de notas** y escriba el siguiente texto **Gráfico con cuadrícula oculta**.

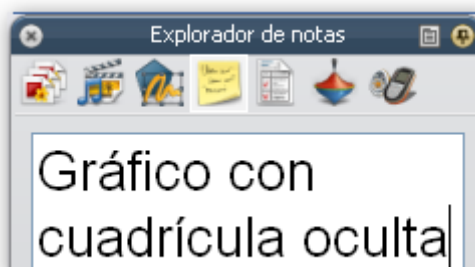

5. Guarde el rotafolios.



Ahora al lado del botón de Modo diseño aparece el botón Notas de página que le permite ver las notas de páginas en cualquier momento.



- 🕒 Insertar archivo de vídeo
- 🕒 Insertar archivo flash
- 🕒 Insertar imagen de archivo

1. Cree un nuevo rotafolios.
2. En la **Barra de herramientas** haga clic en **Insertar medios desde archivos**. 
3. En la ventana que le aparece busque un archivo de vídeo que tenga almacenado en su ordenador (si no dispone de uno puede descargar alguno de YouTube).
4. Seleccione el archivo que desea colocar en el rotafolios y pulse **Abrir**.

Si está en **Modo diseño**  aparece un icono como el de **Insertar medios desde archivos**. Si se pasa al **Modo diseño** (desactivado) comenzará la reproducción del vídeo.



Fíjese en la barra de reproducción aparece un botón que le permite obtener una imagen de un fotograma del vídeo.



En el ejercicio se ha utilizado un archivo de extensión **flv** que es una de las extensiones que abre el reproductor de ActivInspire. Si su vídeo es de otra extensión es posible que le aparezca el reproductor predeterminado de su sistema.

1. Añada una nueva página.
2. En la **Barra de herramientas** haga clic en **Insertar medios desde archivos**. 
3. En la ventana que le aparece busque un archivo flash (extensión **swf**) que tenga almacenado en su ordenador.
4. Seleccione el archivo que desea colocar en el rotafolios y pulse **Abrir**.



1. Añada una nueva página.
2. En la **Barra de herramientas** haga clic en **Insertar medios desde archivos**. 
3. En la ventana que le aparece busque un archivo de imagen que tenga almacenado en su ordenador.
4. Seleccione el archivo que desea colocar en el rotafolios y pulse **Abrir**.







- 🕒 Acciones
- 🕒 Restricciones

1. Cree un nuevo rotafolios.
2. Escriba con la herramienta Texto la frase **¿Cuál es la extensión de los archivos de ActivInspire?**
3. Dibuje un rectángulo debajo del texto anterior con la herramienta **Figura**.
4. Escriba con la herramienta **Texto** la palabra **Solución**.
5. Coloque este texto sobre el rectángulo y agrúpelos.
6. Seleccione el rectángulo
7. Haga clic en el **Menú de edición de objetos**.
8. Seleccione la opción **Bloqueado**.
9. Con la herramienta **Texto** escriba **flipchart**.



10. Seleccione el texto que ha escrito y haga clic en el **Menú de edición de objetos**.
11. Seleccione la opción **Explorador de propiedades**.
12. En **Identificación** → **Nombre** escriba **respuesta**.
13. Seleccione el rectángulo.
14. Haga clic en el **Menú de edición de objetos**.
15. Seleccione la opción **Explorador de acciones**.
16. Fíjese que se encuentra en la ficha **Selección actual** y seleccione la opción **Oculto**.
17. En **Propiedades de acción** en la parte inferior del panel pulse el botón 
18. Elija **respuesta**. Haga clic **Aceptar**.
19. Haga clic en **Aplicar cambios**.
20. En **Modo diseño** (desactivado)  podrá ver el resultado al hacer clic sobre el rectángulo.

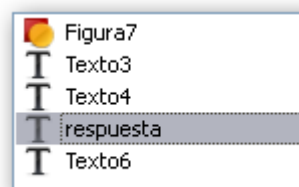



1. Añada una nueva página a su rotafolios.
2. Desde el **Explorador de recursos** haga clic en **Mis Recursos** → **Temas** → **General** → **Animales** → **Insectos y arácnidos** e inserte el archivo **mariposa 01.as2**.
3. Gire un poco la mariposa hacia la izquierda.
4. Seleccione la mariposa.
5. Haga clic en el **Menú de edición de objetos** y elija la opción **Explorador de propiedades**.
6. En **Restricciones** → **Puede moverse** elija la opción **Horizontalmente**.
7. Desactive el **Modo diseño** e intente mover la mariposa.



1. Inserte una página nueva.
2. Desde el **Explorador de recursos** haga clic en **Mis Recursos** → **Temas** → **General** → **Flores y plantas** → **Flores** e inserte el archivo **lirio.as2**.
3. Con la herramienta **Figura** dibuje un círculo alrededor de la flor.
4. Desde el **Explorador de recursos** haga clic en **Mis Recursos** → **Temas** → **General** → **Animales** → **Insectos y arácnidos** e inserte el archivo **mariposa 01.as2**.
5. Reduzca las dimensiones de la mariposa.

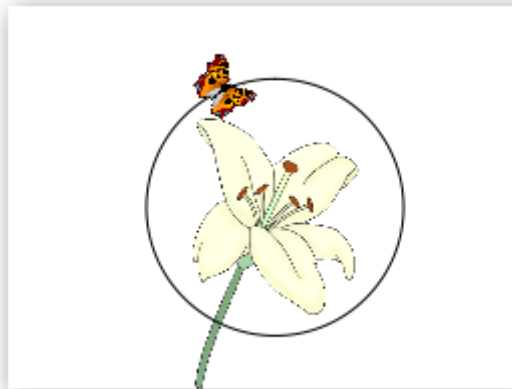

6. Seleccione la mariposa
7. Haga clic en el **Menú de edición de objetos** y elija la opción **Explorador de propiedades**.
8. En **Restricciones** → **Puede moverse** elija la opción **Por su ruta**.
9. Haga clic en el botón de **Mover ruta**. En el cuadro elija la figura y pulse **Aceptar**.
10. Haga el círculo de color blanco para ocultarlo.



Recuerde desactivar el **Modo diseño**  para ver cómo funcionan las acciones en el rotafolios.



- 🕒 Herramienta Cámara
- 🕒 Herramienta Grabadora de pantalla
- 🕒 Enlaces Web
- 🕒 Insertar imagen de Internet

1. Abra un nuevo rotafolios.
2. Haga clic en **Herramientas de escritorio**. 

Aparece en el escritorio un botón de **Herramientas de escritorio**. 

3. Coloque el cursor sobre él
4. En la barra flotante que aparece ahora en su escritorio coloque el puntero del ratón sobre la herramienta **Cámara**.



5. Haga clic en instantánea de área. 

Aparece un cuadro con el borde azul si se coloca sobre él podrá moverlo por el escritorio y puede modificar su tamaño utilizando sus tiradores.

6. Cuando tenga el área que desea mostrar en el rotafolios haga clic en una de las opciones del cuadro "Instantánea de cámara" por ejemplo en **Página actual**.

Puede sacar más fotografías e enviarlas a la **Página actual**, también puede probar las otras opciones de la cámara.

7. Cuando termine y quiera volver al rotafolios haga clic en **Volver a rotafolios**. 



Puede tener abierta cualquier aplicación y luego sacarle una fotografía utilizando el mismo método.

1. Haga clic en el menú **Herramientas** → **Más Herramientas...** → **Grabadora de pantalla** → **Grabadora de pantalla completa**.

Aparece la "Barra de grabación"

2. Haga clic en **botón rojo**.
3. En la ventana que aparece escriba un nombre para el archivo.
4. Haga clic en **Guardar**.



Desde ese momento comienza la grabación.

5. Pulse el botón **Detener grabación** cuando finalice la grabación.

Puede reproducir el vídeo haga clic en el botón **Reproducir grabación reciente**.



La opción Reproducir grabación reciente sólo funciona si su reproductor predeterminado es Windows Media Player. Si usted utiliza otro reproductor y quiere ver el resultado tendrá que hacerlo desde su reproductor. Si desea añadir la grabación al rotafolios debe utilizar la herramienta Insertar medios desde archivo.

1. Inserte una nueva página.
2. Abra su navegador y en la barra de direcciones escriba **http://es.wikipedia.org/**
3. Coloque la ventana de su navegador de tal forma que también pueda ver la página del rotafolios.
4. Pinche sobre el icono que aparece en la barra de direcciones del navegador  y arrástrelo sobre la página del rotafolios.

**http://es.wikipedia.org/wiki/Wikipedia:Portada**

5. Haga clic en el **Menú de Edición de objetos**.
6. Haga clic en el **Explorador de acciones**.

Fíjese que se encuentra en la ficha **Selección actual**.

7. Haga clic en **Abrir sitio Web**.
8. En la parte inferior del panel en la opción **URL** copie la dirección de la Web.
9. Haga clic en botón **Aplicar cambios**.

A partir de ahora cuando haga clic sobre la dirección se abrirá el navegador predeterminado de su sistema con la web.

1. Ahora desde el navegador busque una imagen que quiera colocar en su rotafolios.
2. Coloque la ventana de su navegador de tal forma que también pueda ver la página del rotafolios.
3. Pinche y arrastre la imagen sobre la página del rotafolios.



Puede manipular esta imagen como cualquier otra.



El navegador utilizado ha sido **Mozilla Firefox 3.6**. Puede que en otros navegadores o en algunas páginas Web no obtenga los mismos resultados.



- 🕒 Cuadrícula
- 🕒 Herramienta Compás
- 🕒 Herramienta Regla

1. Haga clic en **Editar** en la barra de menús elija la opción **Cuadrícula...**
2. En el apartado *Cuadrícula* ponga los siguientes valores.

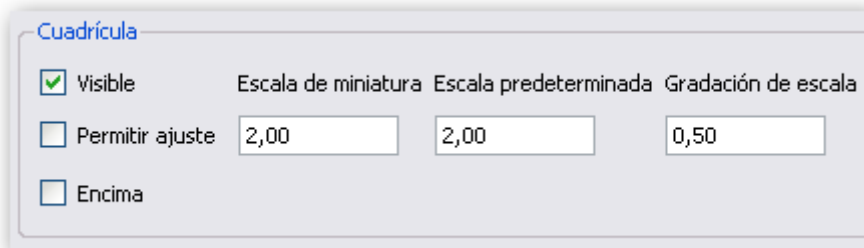

3. Haga clic en **Herramientas** → **Herramientas matemáticas** → **Compás**.
4. Dibuje una circunferencia.

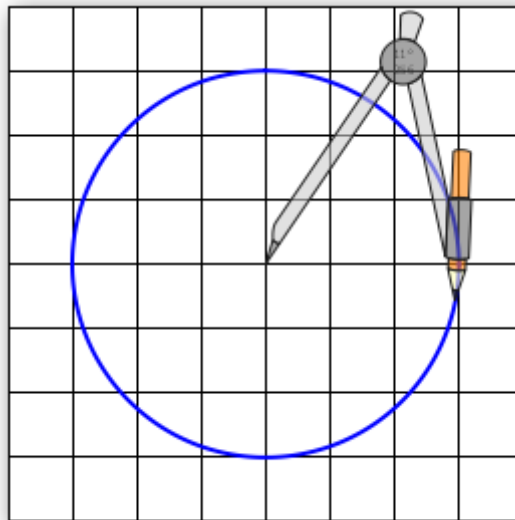

5. Haga clic en **Herramientas** → **Herramientas matemáticas** → **Regla**.
6. Dibuje el diámetro, el radio y su prolongación como aparece en la imagen siguiente.

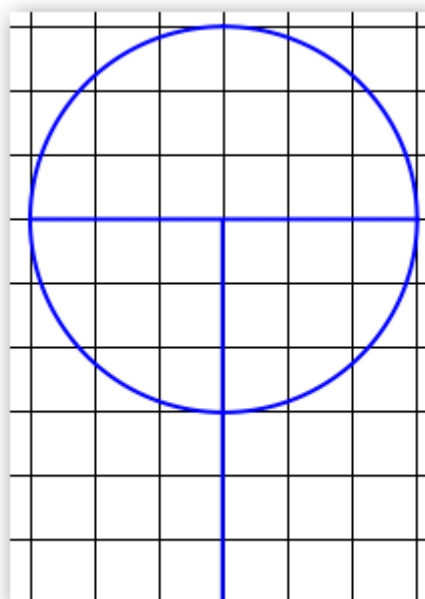

7. Con la regla una el diámetro con el radio y prolongue esas líneas.

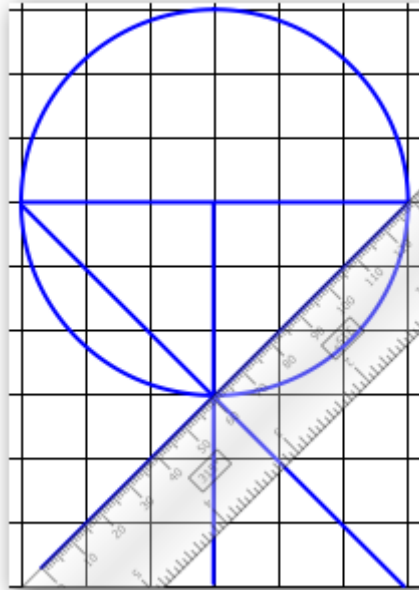

8. Coja de nuevo el compás y colóquese en un extremo del diámetro y abra el compás hasta que llegue al otro extremo.
9. Dibuje un arco como el de la imagen de la izquierda. Realice lo mismo pero en el otro sentido.

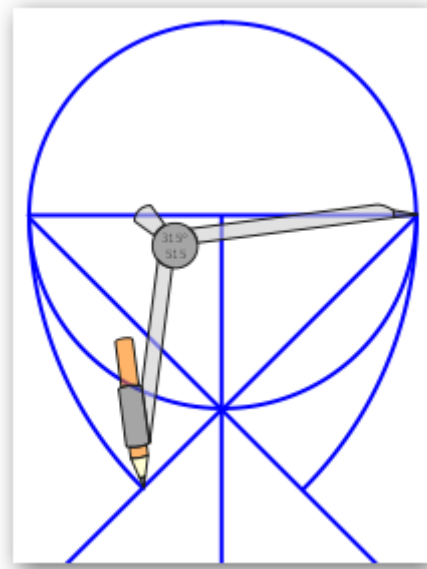
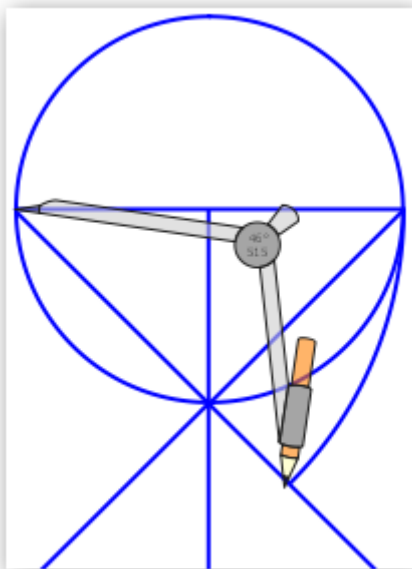

Para cambiar el compás de posición debe de ir al menú de opciones del compás y seleccionar *Reflejado*.

10. Ahora coloque el compás en donde se cortan el radio y la circunferencia y dibuje los arcos como en las siguientes imágenes.

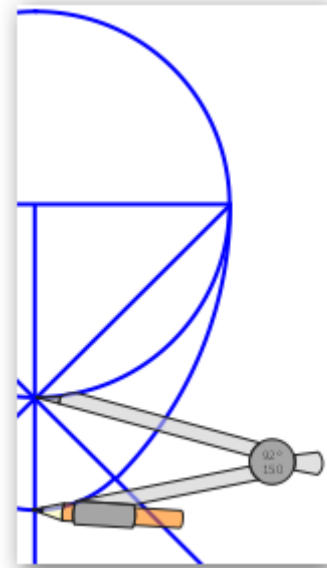
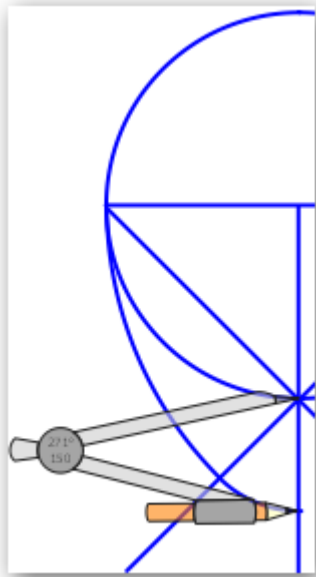

¡Muy bien! ha conseguido dibujar un huevo.

11. Coloque el compás en el centro de la circunferencia y dibuje un arco como en la siguiente imagen. No es necesario que lo cambie de color, aquí se ha hecho para que sea de más fácil comprensión.

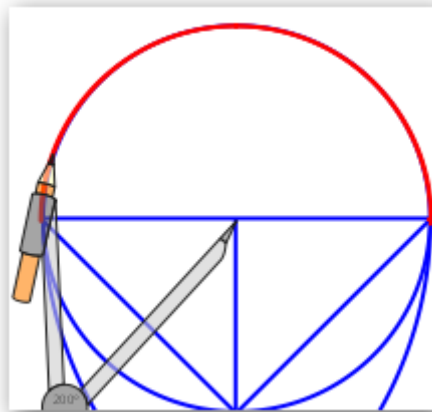

12. Seleccione las líneas y elimínelas. Seleccione la circunferencia y también elimínela. Si no le ha quedado perfecto puede seleccionar las partes y modificarlas (ancho y alto) hasta que le quede bien.
13. Seleccione todas las partes y agrúpelas.
14. Gire la imagen y utilice la herramienta **Relleno** para darle color.







- 🕒 Color de fondo
- 🕒 Imagen de fondo

1. En una nueva página del rotafolios inserte una imagen de Vincent van Gogh que puede encontrar en los recursos.
2. Haga clic con el botón secundario sobre la página, en el menú que se muestra elija la opción **Definir fondo**.
3. Compruebe en el cuadro de diálogo *Definir fondo* que la opción **Relleno** está marcada.
4. Haga clic sobre el primer cuadrado y elija el selector de color. Haga clic sobre la imagen en un color claro.
5. Haga clic sobre el segundo cuadrado y elija el selector de color. Haga clic sobre la imagen en un color más oscuro que el anterior.



6. Haga clic sobre el cuadrado más grande y elija un efecto de degradado.
7. Pulse el botón **Aceptar**.
8. Elija la herramienta **Texto** escriba el nombre del pintor con un tamaño de letra grande y un color oscuro (negro o gris)
9. Duplique el texto anterior, edítelo y cámbiele el color a un color claro por ejemplo blanco.
10. Coloque este texto encima del anterior para que haga efecto de sombra.
11. Añada los elementos que crea convenientes y ya tiene su fondo de color y con degradado.



1. Inserte una nueva página en su rotafolios.
2. Haga clic con el botón secundario sobre la página, en el menú que se muestra elija la opción **Definir fondo**.
3. En el cuadro de diálogo *Definir fondo* marque la opción **Imagen**.
4. Pulse sobre el botón Examinar... Elija una imagen que tenga almacenada en su sistema.
5. Haga clic en el cuadro desplegable para ver las posibilidades que le ofrece el programa para colocar la imagen en la página del rotafolios.



6. Pulse el botón **Aceptar**.

Si ahora quisiera mostrar otras imágenes, figuras o texto es posible que no se viese muy bien, para este ejercicio se está utilizando una imagen con mucho color para que vea el problema.

Una solución podría ser la siguiente:

1. Dibuje con la herramienta **Figura** un rectángulo que cubra casi toda la imagen (deje un pequeño margen para que se vea un poco la imagen de fondo).
2. El rectángulo rellénelo de color blanco.
3. Escriba el texto o inserte las imágenes que necesite.
4. Seleccione el rectángulo.
5. Mueva el control de translucidez hasta que pueda ver el fondo y se pueda leer o ver bien el contenido del rectángulo.
6. Con el rectángulo seleccionado haga clic en el menú edición de objetos y elija la opción **Bloqueado**.





🕒 Conectores

1. En una página nueva reproduzca la siguiente imagen:

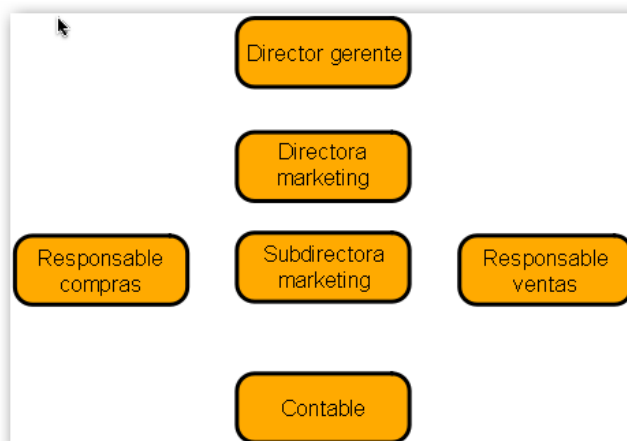

2. En la **Barra de herramientas principal** haga clic sobre la herramienta **Conector**.
3. Coloque el cursor sobre Director gerente. Verá que parecen una serie de marcadores.



4. Si pulsa sobre uno de ellos y arrastra el cursor verá que aparece una línea que debe arrastrar hasta el siguiente rectángulo y soltarla en uno de los conectores de ese segundo rectángulo.

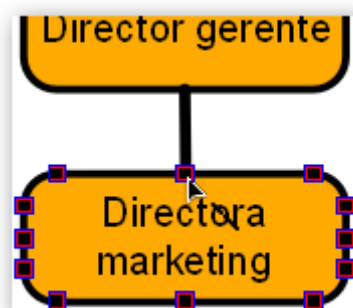

5. Realice lo mismo para unir los demás rectángulos.

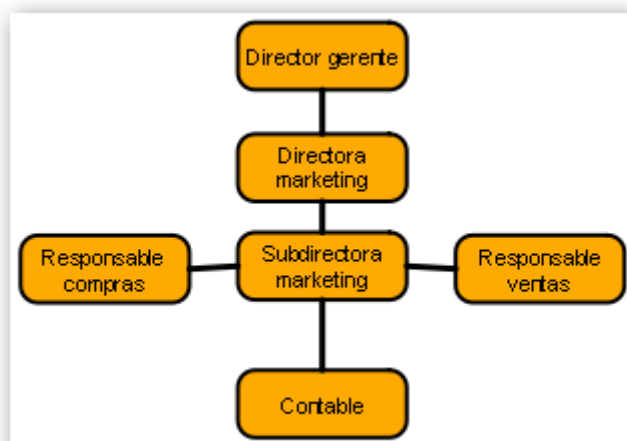

1. En una nueva página reproduzca la siguiente imagen.



2. En la **Barra de herramientas principal** pulse en la herramienta **Conector**. En el lateral que aparece en la barra de herramientas seleccione la tercera línea. 

3. Acerque el cursor al primer rectángulo para que aparezcan los conectores y arrastre la línea pero no la una con ningún otro rectángulo.



4. Realice los mismos pasos para los demás rectángulos.

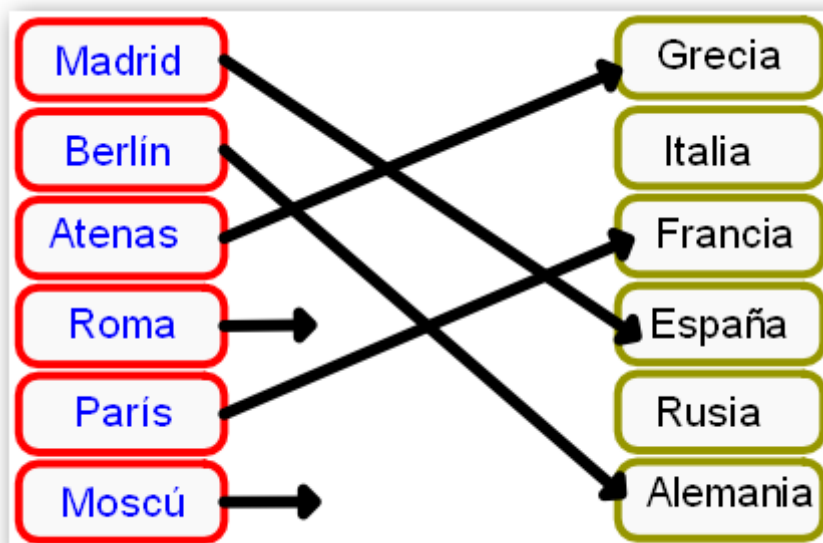

Ahora serán sus alumnos quienes tendrán que enlazar los términos correctos.



- 🕒 Grabar un sonido
- 🕒 Añadir un sonido a un objeto

Para realizar esta práctica es necesario tener un micrófono conectado a su equipo.

1. En una página nueva de su rotafolios Haga clic en **Herramientas** → **Más herramientas...** → **Grabadora de sonido**.



2. Haga clic en el botón rojo (**Grabar**) para iniciar la grabación. Acérquese al micrófono y diga algo para grabar o reproduzca algún sonido.
3. Cuando finalice pulse el botón negro (**Detener**).



4. En la página del rotafolios aparece el icono si hace clic sobre él se reproduce el sonido.

1. Haga clic en **Archivo** → **Configuración...**
2. En la lista de la izquierda seleccione **Grabaciones**.
3. En las opciones de la derecha la última es **Grabación de sonido** pulse sobre el cuadro desplegable y elija la opción **Ambas**.
4. Vuelva a grabar un sonido.

Ahora cuando detiene la grabación se abre un cuadro de diálogo "Guardar como" que le permite guardar su grabación para utilizarla en cualquier momento.

1. Inserte un objeto en su página.
2. Haga clic sobre él con el botón secundario. En el menú elija la opción **Insertar vínculo de archivo...**
3. Seleccione el archivo que grabó anteriormente.
4. En el cuadro "Insertar archivo" elija las opciones

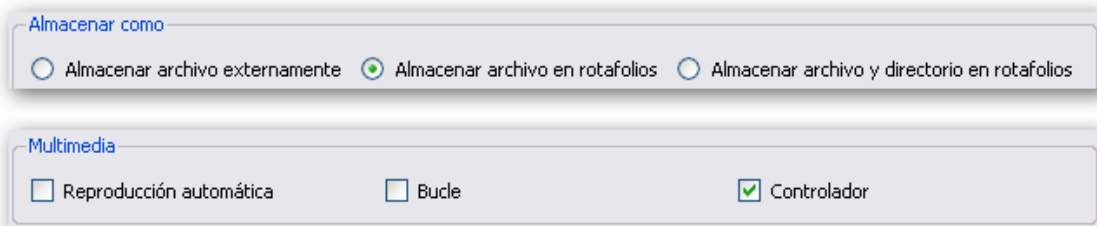

Con estas opciones se guardará el sonido cuando guarde su rotafolios y lo puede llevar a otro lugar y se mostrará el controlador de sonido.







- 🕒 Grabar pantalla
- 🕒 Capturar fotogramas

1. En una página nueva del rotafolios seleccione **Herramientas** → **Más herramientas...** → **Grabadora de pantalla** → Grabadora de pantalla completa.

Se abrirá la **Grabadora de pantalla**.



2. Haga clic en el botón rojo **Iniciar grabación** en el cuadro de diálogo *"Guardar archivo de grabadora"* escriba un nombre para el archivo y guárdelo.

Ahora ya está grabando lo que hace en la pantalla.

3. Seleccione la herramienta **Figura** y dibuje un triángulo.
4. Seleccione la herramienta **Relleno** y cámbiele el color al triángulo.
5. Haga clic en el botón **Detener grabación**.
6. Haga clic en **Reproducir grabación reciente** para ver el resultado de la grabación.



Depende del reproductor predeterminado en su sistema que la imagen anterior coincida con la suya.

En la misma página del rotafolios o en una nueva.

1. Haga clic en **Insertar → Medios...**
2. Seleccione un archivo de vídeo (puede usar la grabación de la práctica anterior).

Ahora aparece el vídeo incrustado en su página.

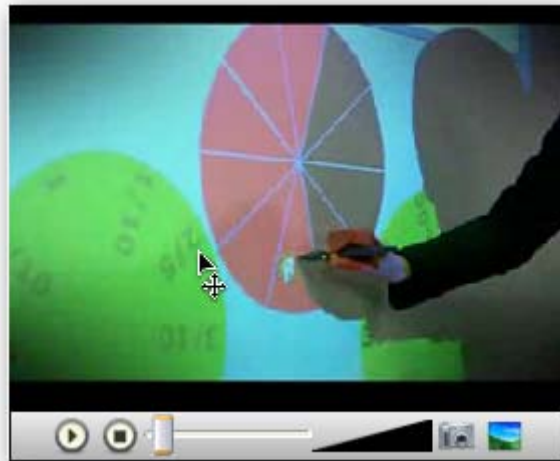

3. Seleccione el reproductor y modifique su tamaño a su gusto.
4. Manteniendo el reproductor seleccionado abra el **Explorador de propiedades** y desplácese a la categoría **Multimedia**.
5. Vea las distintas propiedades del reproductor.

Otra posibilidad que le ofrece el reproductor es que tal vez no quiera mostrar un vídeo sólo le interesa mostrar algún fotograma para su clase.

1. Inserte el vídeo en su página.
2. Reproduzca el vídeo.
3. Haga clic en el botón **Insertar fotograma de vídeo en rotafolios**. 

Y verá una imagen del fotograma en su rotafolios.

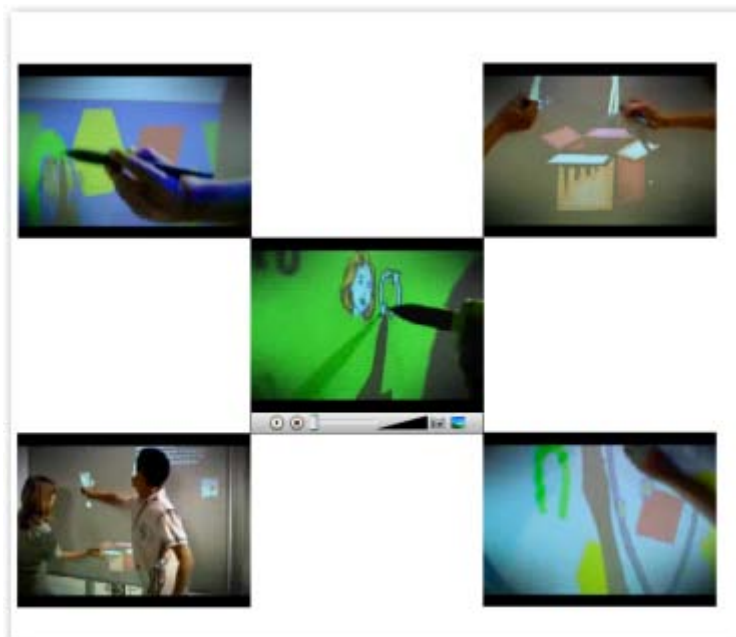



🕒 Crear una ecuación

1. En una página nueva del rotafolios seleccione **Herramientas** → **Más herramientas...** → **Teclado en pantalla**.
2. Seleccione **Insertar** → **Ecuación** se abrirá la ventana "Equation Editor"
3. Haga clic dentro de la ventana del editor de ecuaciones y con el teclado escriba la letra **x**.
4. Haga clic sobre el primer botón del editor de ecuaciones y luego pulse sobre el signo igual.
5. Haga clic sobre el segundo botón del editor de ecuaciones y pulse sobre el botón de la segunda columna, tercera fila.

$$x = \frac{\square}{\square}$$

6. Haga clic sobre el primer botón del editor de ecuaciones y pulse sobre el botón del símbolo menos.
7. Escriba con el teclado en pantalla **b**.
8. Haga clic sobre el primer botón del editor de ecuaciones y luego pulse sobre el signo más menos.
9. Haga clic sobre el segundo botón del editor de ecuaciones y pulse sobre el botón de la tercera columna, tercera fila.
10. Haga clic sobre el segundo botón del editor de ecuaciones y pulse sobre el botón de la segunda columna, segunda fila.

$$x = \frac{-b \pm \sqrt{\square \square}}{\square}$$

11. Escriba con el teclado **b** pulse el tabulador y escriba **2**.
12. Haga clic justo al lado del número 2 para poner el cursor en una nueva posición.
13. Haga clic sobre el primer botón del editor de ecuaciones y luego pulse sobre el signo más menos.
14. Con el teclado escriba **4ac** y pulse el tabulador.
15. Con el teclado escriba **2a**.
16. Pulse el botón **OK**.

$$x = \frac{-b \sqrt{b^2 - 4ac}}{2a}$$

Como puede observar las letras ac se ven diferentes es simplemente porque no se les ha puesto el símbolo de multiplicar. Veamos como editar la ecuación.

17. Haga doble clic sobre la ecuación, se abrirá la ventana del editor de ecuaciones añada el símbolo de multiplicar que encontrará en el primer botón tercera columna primera fila.
18. Pulse el botón **OK**.



- 🕒 Incrustar un vídeo
- 🗺 Incrustar un mapa

1. Acceda a la siguiente dirección <http://www.youtube.com/watch?v=9vtLiVOQIOQ> con su navegador Web.
2. En la página Web pulse el botón **Compartir**.

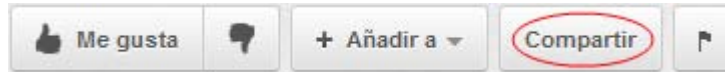

3. Pulse el botón **Insertar**.
4. Copie el texto que aparece seleccionado.

En ActivInspire:

1. Seleccione **Insertar** → **Vínculo** → **HTML incrustado...**
2. Pegue el texto que copió con anterioridad.
3. Pulse el botón **Aceptar**.
4. Seleccione el objeto de medios.
5. Seleccione el **Explorador de propiedades**.
6. Cambie la propiedad **Ocultar control** de la categoría **Multimedia** a **Verdadero**.



7. Reproduzca el vídeo.

Veamos cómo poner un mapa.

1. Acceda a la siguiente dirección <http://maps.google.com/> con su navegador Web.
2. Escriba el lugar de donde quiere obtener el mapa.
3. Haga clic en el botón **Enlazar**.



4. Copie el texto que está debajo de *Pegar HTML para insertar en sitio web*.

En ActivInspire:

1. Añada una nueva página.
2. Seleccione **Insertar** → **Vínculo** → **HTML incrustado...**
3. Pegue el texto que copió con anterioridad.
4. Pulse el botón **Aceptar**.



ARRASTRAR Y COPIAR



En un rotafolios nuevo.

1. Haga clic en **Recursos compartidos** → **Temas** → **Matemáticas** → **Dinero** → **Euro** y reproduzca la siguiente página.

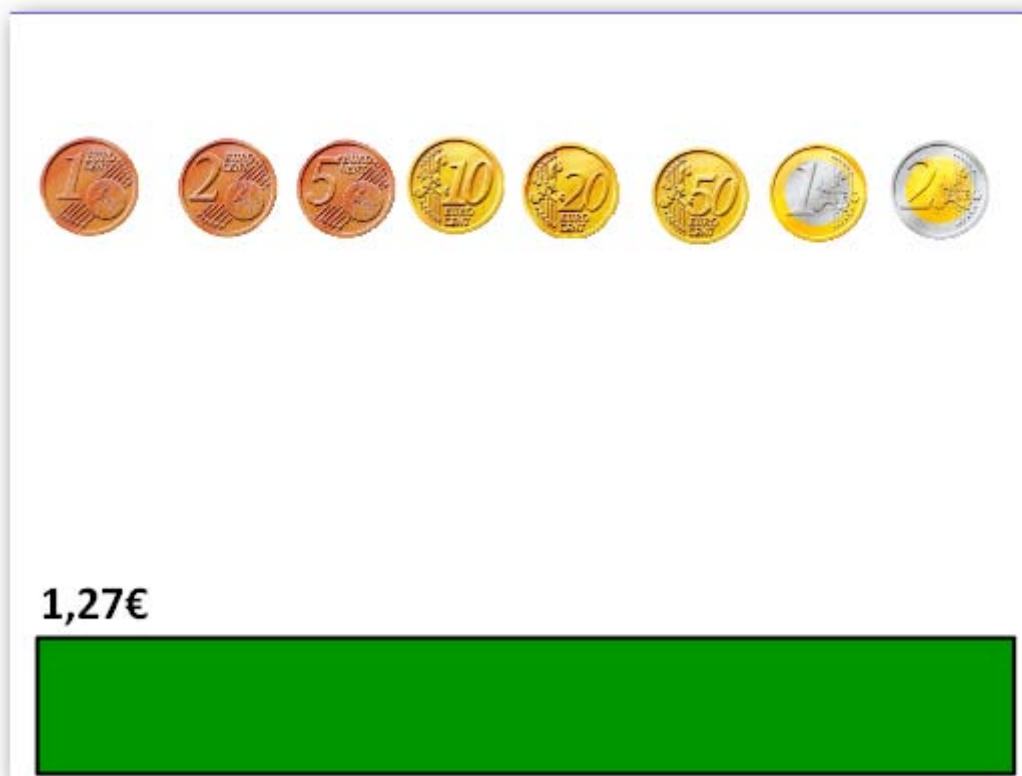

2. Seleccione las monedas.
3. Haga clic en **Menú de edición de objetos**.
4. Seleccione la opción **Arrastrar una copia**.
5. Ahora arrastre las monedas para formar la cantidad indicada sobre el rectángulo verde.

Fíjese como ahora el puntero del ratón se convierte en una **mano** con el signo **+**.



Puede guardar todas las técnicas en un mismo rotafolio.



DUPLICAR TEXTO

Veamos a hora una técnica similar a la anterior pero con texto.

1. Inserte una nueva página.
2. Escriba un texto largo.

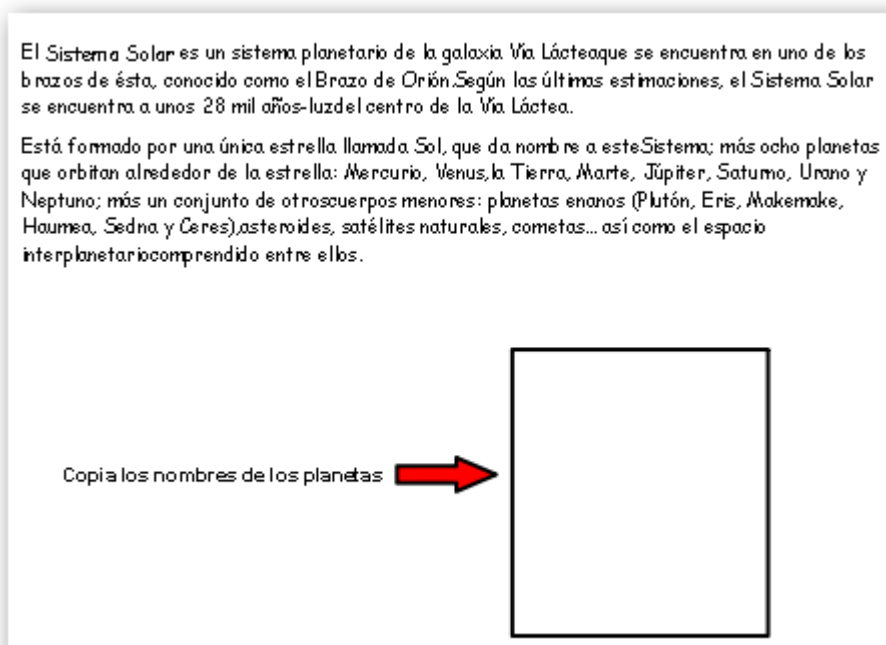

3. Dibuje un rectángulo.
4. Seleccione el cuadro de texto.
5. Haga clic en **Menú de edición de objetos**.
6. Seleccione la opción **Explorador de acciones**.
7. Compruebe que se encuentra en **Selección actual**.
8. Seleccione **Extraer texto**.
9. Haga clic en **Aplicar cambios**.

Ahora cada vez que haga clic sobre una palabra del texto esta se duplicará y podrá colocarla en el recuadro.

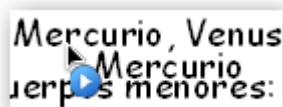



CONTENEDOR

1. Abra un nuevo rotafolios y reproduzca la siguiente página.

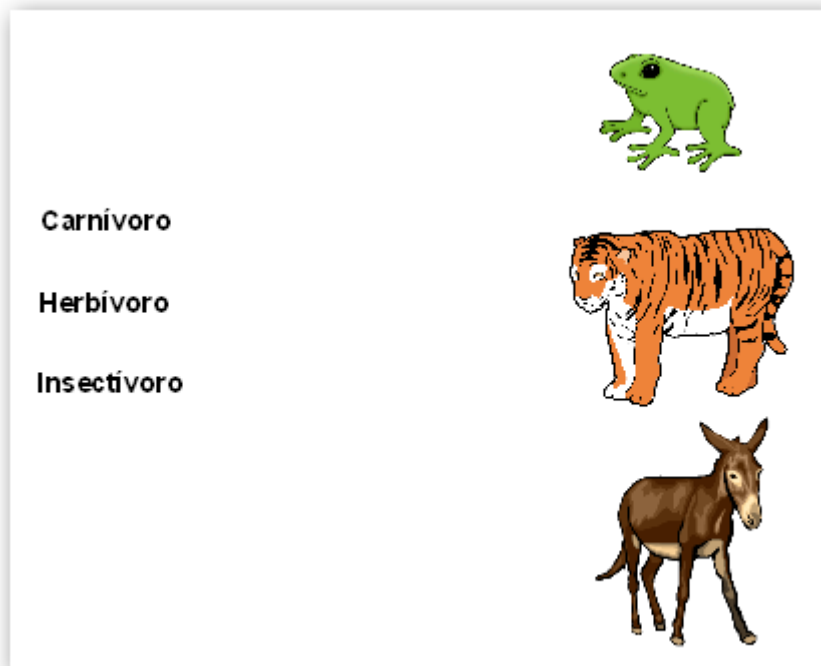

La técnica consiste en que arrastre la palabra sobre el objeto correcto y se quede sobre él y si es incorrecto vuelva a su posición.

2. Compruebe que el texto está por delante de los objetos.
3. Seleccione el primer objeto (rana).
4. Haga clic **Menú de edición de objetos** → **Explorador de propiedades**.
5. En **Contenedor** → **Puede contener** seleccione la opción **Objeto específico**.
6. En **Contener objeto** seleccione el texto correcto.
7. Realice la misma operación para los otros objetos.
8. Seleccione los tres objetos y haga clic en el **Menú de edición de objetos** y elija la opción **Bloqueado**.
9. Seleccione el texto y haga clic **Menú de edición de objetos** → **Explorador de propiedades**.
10. Ponga la opción **Verdadero** en **Contenedor** → **Restituir si no está contenido**.

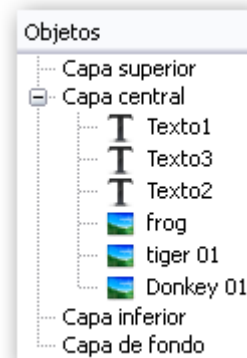

Salga del modo de diseño para comprobar el resultado.



COFRE DEL TESORO

1. En una nueva página reproduzca lo siguiente.

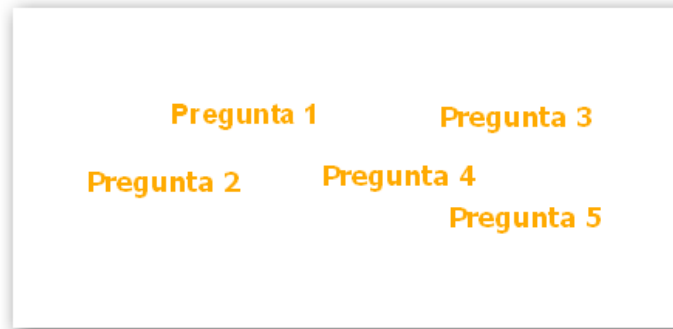

2. Haga clic en **Recursos compartidos** → **Temas** → **General** → **Elementos de uso cotidiano**.
3. Inserte **cofre.as2** en la página encima de los cuadros de texto.
4. Con la herramienta **Cámara** → **Instantánea punto a punto** saque una fotografía del frontal y el lateral del cofre.
5. Haga clic en **Explorador de objetos**.
6. Coloque el cofre en la **Capa inferior**.
7. Ahora debe bloquear el cofre.
8. Coloque la imagen en su posición original encima del cofre.
9. Haga clic en **Explorador de objetos**.
10. Coloque esta imagen en la **Capa superior**.
11. Ahora debe bloquear la imagen.

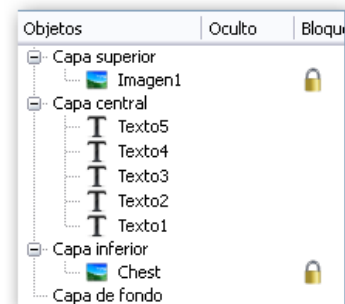
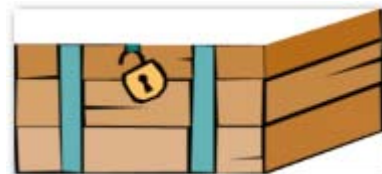

Ahora cuando pase el puntero del ratón sobre el cofre verá que el puntero del ratón cambia cuando puede seleccionar uno de los cuadros de texto del cofre.

Cuando cambie el puntero haga clic y arrastre el contenido del cofre a cualquier otro lugar de la página.



Ésta es una buena técnica para que los alumnos saquen elementos del cofre de forma aleatoria o introduzcan objetos en él.

También puede dibujar una caja con la herramienta **Figura** o utilizar la imagen de una caja [caja mágica].



LUPA MÁGICA



En una página nueva.



1. Haga clic en el **Explorador de recursos**,
2. Seleccione **Recursos compartidos** → **Temas** → **Historia** → **Siglo XV**.
3. Reproduzca la siguiente página.

El año está en un cuadro de texto diferente del resto del texto.

4. Dibuje un rectángulo que oculte la fecha.
5. Seleccione el rectángulo y haga clic en el **Menú de edición de objetos** y elija la opción **Bloqueado**.
6. Haga clic en **Explorador de objetos** y coloque la figura en la capa **superior**.
7. Haga clic en **Explorador de recursos**. Seleccione **Recursos compartidos** → **Herramientas para crear lecciones** → **Aparatos** → **revealer 01.as2**.

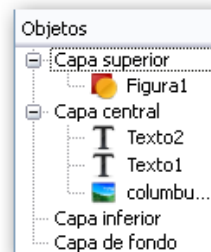

8. Inserte la lupa en la página.
9. Con la herramienta **Tinta mágica** borre la parte que correspondería al cristal de la lupa.
10. Seleccione la lupa y todos los objetos creados con la **Tinta mágica**.
11. Agrupe los objetos.



Con esta técnica puede mostrar las respuestas o cualquier otra cosa a sus alumnos.



PARED MÁGICA

En una nueva página va a insertar una imagen que represente una pared. Si no dispone de ella puede utilizar un rectángulo creado con la herramienta **Figura** o puede seguir los siguientes pasos.

1. Haga clic en **Recursos compartidos** → **Fondos** → **Textura** y elija uno de los archivos que representa una pared por ejemplo **005.as2**.
2. Con la herramienta **Cámara** saque una instantánea de área dibujando un rectángulo que vaya desde la parte superior a la inferior de la página.
3. Esta instantánea colóquela en una nueva página.
4. Elimine la página con el fondo.
5. Centre la imagen de la pared en la nueva página.

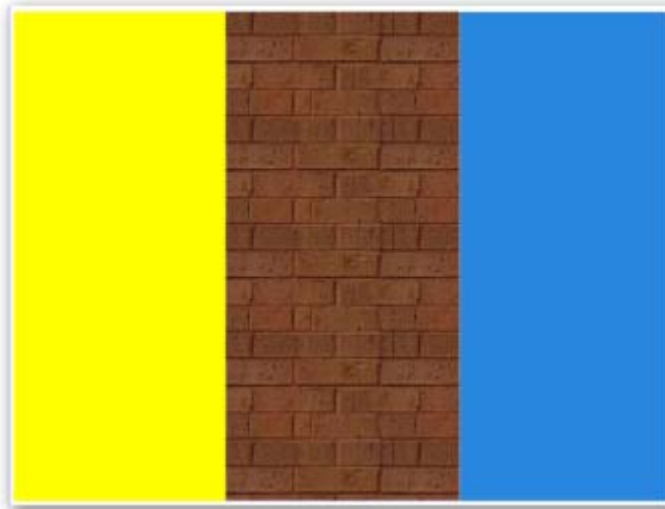

6. Añada un rectángulo a cada lado de la imagen.
7. Debe bloquear los dos rectángulos.
8. Escriba sobre el rectángulo de la izquierda en diferentes cuadros de texto las siguientes palabras: **Correr, Nadar, Saltar**.
9. Sobre la imagen (rectángulo central) en diferentes cuadros de texto escriba las siguientes palabras: **Run, Swim, Jump**.
10. Cámbieles el color si es necesario para visualizarlas correctamente.



11. Agrupe la palabra de la izquierda con su correspondiente en la parte derecha.
12. Seleccione la imagen.
13. Haga clic en **Explorador de objetos**.
14. Arrastre la **imagen1** (la pared) a la **Capa superior**.



No se preocupe si desaparecen las letras se trata de eso.

15. Haga clic sobre el primer texto.
16. En el **Explorador de propiedades** cambie en **Restricciones** → **Puede moverse a Horizontalmente**.
17. Realice lo mismo con los otros dos textos.

Ahora cuando quiera mostrar a sus alumnos la respuesta correcta sólo tiene que mover la palabra hacia la pared. La palabra desaparece como si atravesara la pared y en el otro lado aparece la respuesta.

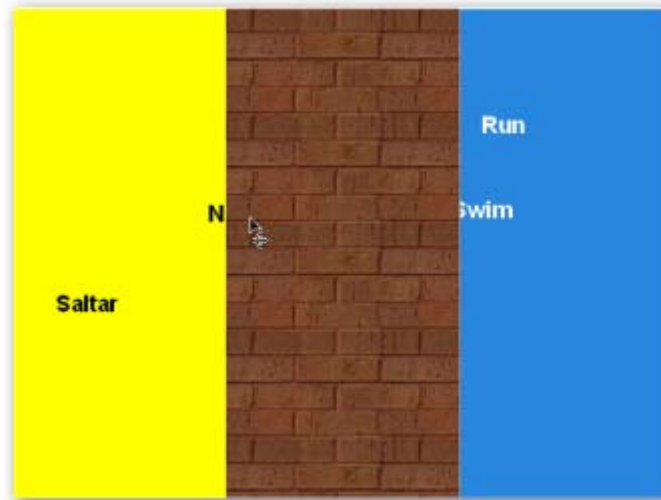

Puede utilizar esta técnica para mostrar texto pero también lo puede hacer con imágenes o la combinación de ambos.



Esta técnica recibe también el nombre de *Túnel mágico*. La única diferencia es que se sustituye la imagen de la pared por un rectángulo negro.



MOSTRAR Y OCULTAR

1. En una nueva página haga clic en **Recursos compartidos** → **Temas** → **Biología y ciencias naturales** → **Humano** → **Anatomía y fisiología** inserte **Cuerpo humano.as2**.
2. Ahora inserte **Recursos compartidos** → **Temas** → **Biología y ciencias naturales** → **Humano** → **Anatomía y fisiología** → **Anatomía externa** → **Mano.as2**.
3. Reduzca la imagen para que quede dentro de la página.
4. Después de la misma carpeta inserte y realice lo mismo con **brazo.as2** y **cuello.as2**. Colocándolas una encima de la anterior.

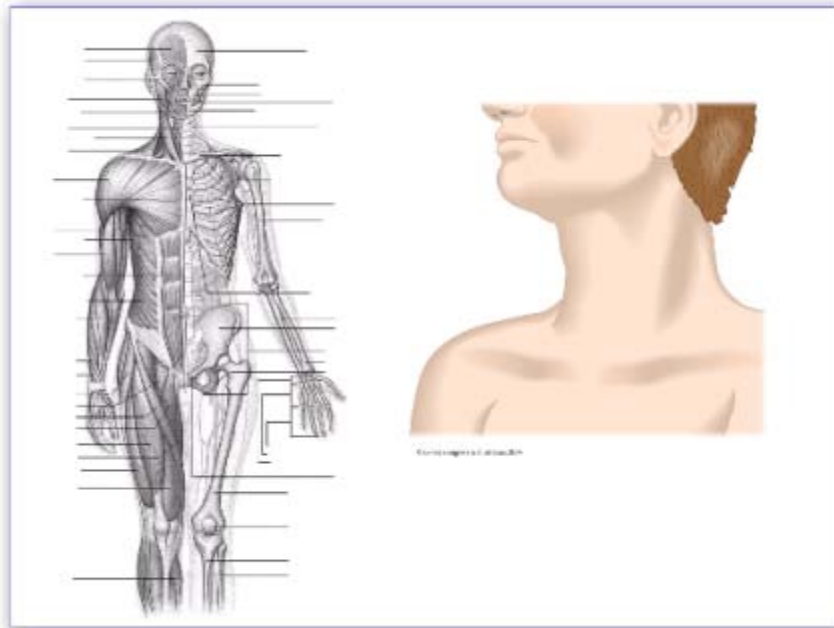

5. Haga clic en **Recursos compartidos** → **Herramientas para crear lecciones** → **Botones e iconos**.
6. Coloque el recurso **botón siguiente.as2** tres veces como muestra la imagen de la derecha.
7. Seleccione el botón cercano a la mano y haga clic en el **Explorador de acciones**.
8. Haga clic sobre la acción **Traer al frente**.
9. En **Objetivo** elija la imagen de la mano. Pulse **Aceptar**.
10. Haga clic en **Aplicar cambios**.
11. Ahora debe bloquear el botón.
12. Realice la misma operación para cada botón y su correspondiente imagen.
13. Dibuje un rectángulo blanco encima de las tres imágenes para que no estén a la vista.



Cada vez que haga clic sobre uno de los botones se mostrará su imagen correspondiente.



AÑADIR ETIQUETAS

1. En una nueva página haga clic en **Recursos compartidos** → **Temas** → **General** → **Flores y plantas** → **Flores**.
2. Inserte el recurso **flor raíces.as2**.
3. Pase la herramienta **Tinta mágica** sobre la flor.
4. Seleccione el objeto de Tinta mágica que ha creado.
5. Haga clic en el **Explorador de propiedades**.
6. En **Etiqueta** → **Título** escriba **Flor**. En **Comportamiento** elija **Información sobre herramientas**.
7. Ahora pase la herramienta **Tinta mágica** por una de las hojas.
8. Seleccione el objeto de tinta mágica.
9. Haga clic en el **Explorador de propiedades**.
10. En **Etiqueta** → **Título** escriba Hoja. En **Comportamiento** elija **Información sobre herramientas**.
11. Realice la misma operación para la otra hoja.
12. Ahora pase la herramienta **Tinta mágica** por las raíces.
13. Seleccione el objeto de tinta mágica.
14. Haga clic en el **Explorador de propiedades**.
15. En **Etiqueta** → **Título** escriba Hoja. En **Comportamiento** elija **Información sobre herramientas**.

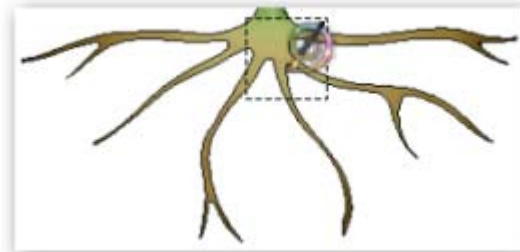

Ahora cada vez que pase el puntero del ratón sobre una de las partes de la flor podrá ver su etiqueta.



Fíjese en las propiedades ya que puede modificar la fuente de letra, el tamaño y el color de la fuente de la etiqueta, así como cambiar su color.





TRANSPARENCIA

Para seguir este ejemplo tendrá que descargar unas imágenes de Internet o puede usar las suyas.

1. Abra su navegador de Internet y escriba la siguiente dirección:  
[http://es.wikipedia.org/wiki/Archivo:Mature\\_flower\\_diagram-es.svg](http://es.wikipedia.org/wiki/Archivo:Mature_flower_diagram-es.svg)
2. Descargue la imagen a su ordenador.
3. Edite la imagen con su programa de edición de imágenes y borre las letras. Guarde la imagen resultante pero con otro nombre ya que necesitará las dos imágenes. Si no dispone de un programa adecuado, puede ocultar el texto en ActivInspire utilizando rectángulos de color blanco.
4. En una nueva página coloque la imagen que no contiene texto.
5. Ahora coloque la imagen con texto justo encima de la anterior.
6. Haga clic sobre la imagen y deslice por completo el **Control deslizante de translucidez** hasta que desaparezcan las letras.

Cuando necesite mostrar el texto a sus alumnos deslice el control al lado contrario.

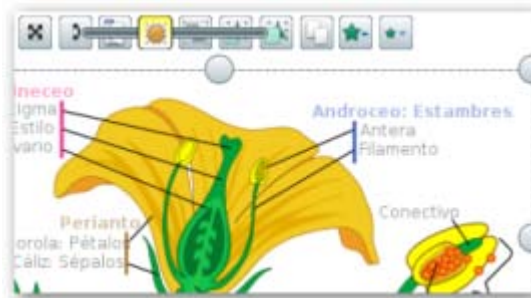

1. Para el siguiente ejemplo abra su navegador y vaya a la dirección:  
<http://www.fs.fed.us/gpnf/mshnm/digital-gallery/before-after.html>
2. Coloque las imágenes **msh031.jpg** y **msh032.jpg** en una nueva página del rotafolios.
3. Coloque la imagen del antes encima de la imagen de después.
4. Utilice el **Control deslizante de translucidez** para mostrar los efectos causados.



Puede saber más sobre apilamiento en el **capítulo 8**.



INCREMENTAR

1. En una nueva página de rotafolios inserte el fondo denominado **granja.as2** que podrá encontrar en **Recursos compartidos** → **Fondos** → **Ilustración**.
2. Ahora vaya a **Temas** → **General** → **Animales** → **Mamíferos** y elija **caballo.as2**.
3. Seleccione el caballo y haga clic en **Menú de edición de objeto**.
4. Colóquese sobre la opción **Transformar**.
5. Haga clic sobre **Reflejar en eje Y**.
6. Elimine el caballo original
7. Seleccione el caballo y haga clic en **Menú de edición de objeto**.
8. Haga clic en **Explorador de acciones**.
9. Elija la acción **Colocar de forma incremental**.
10. En **Propiedades de acción** → **x** escriba el valor **50**.
11. Haga clic en **Aplicar cambios**.
12. Ahora cada vez que haga clic sobre el caballo éste se desplazará un poco hacia la derecha.

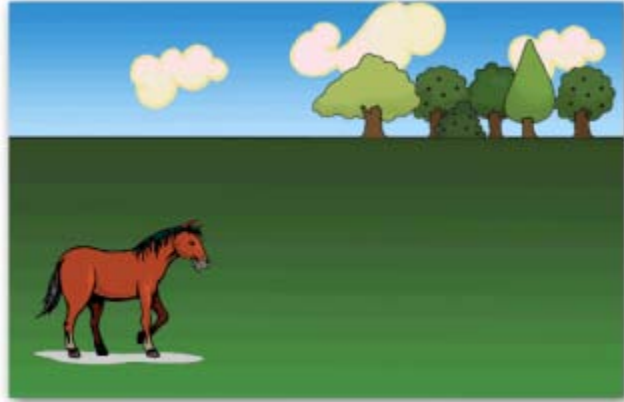

En la siguiente imagen se ha utilizado esta técnica para aplicar movimiento al gráfico y para aumentar el número una unidad.

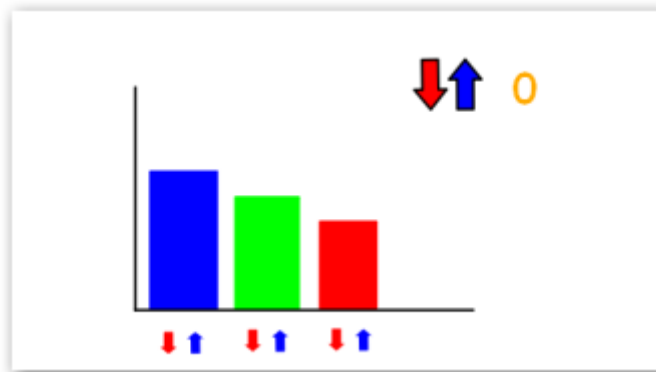

En cada flecha se le ha puesto una acción para disminuir o aumentar el tamaño del gráfico o para disminuir el número.

Para el gráfico en la flecha para disminuir se utilizó la acción **Expandir arriba de forma incremental**.

**Propiedades de la acción** → **Y** valor **-10**. **Objetivo** [nombre de la figura]. En la flecha para aumentar sólo cambia el valor a **10**.

Para el valor numérico en la flecha para disminuir el valor se utilizó la acción **Cambiar valor de texto**. **Propiedades de la acción** → **Destino** [nombre del cuadro de texto] **Texto -1**.

En la flecha para aumentar sólo cambia el **Valor** a **1**.



PUZLE CIRCULAR

Para realizar esta técnica necesitará utilizar un editor de imágenes que permita hacer selecciones circulares.

1. Abra la imagen que desea con el editor de imágenes.

Para este ejemplo se ha tomado una imagen de una página de un rotafolio mediante la herramienta **Cámara** → **Instantánea de área** y enviada al portapapeles para luego editarla con Photoshop CS4.

2. Desde su editor de imágenes con la herramienta de selección circular seleccione una parte de su imagen. Para el ejemplo hice un círculo de 600 píxeles.



3. Copie y pegue como nueva imagen con fondo transparente la selección.



4. Guarde esta imagen en un formato que mantenga la parte transparente por ejemplo en formato png.
5. Ahora sobre esa imagen debe de crear una selección circular más pequeña (para el ejemplo se utilizaron 120 píxeles menos que la anterior) y volver a realizar los pasos anteriores y así 3 veces más. Al final debe tener un total de cinco imágenes circulares.



1. Inserte la primera imagen en una página del rotafolios.
2. Seleccione la imagen y haga clic en el **Explorador de propiedades** en la propiedad **Restricciones** marque la opción **Puede moverse: No**.
3. Inserte la segunda imagen justo encima de la anterior. Muévela si es necesario para que no se note que son dos imágenes.
4. Seleccione la segunda imagen y vuelva a poner la misma propiedad que la anterior.

Debe realizar esta operación con todas las imágenes.

5. Gire cada una de las imágenes para deshacer la imagen y tener su puzle. Ahora sólo queda resolverlo.
6. Guarde el rotafolios





PUZLE HORIZONTAL



1. En una página del rotafolios dibuje un cuadrado con la herramienta **Figura**.
2. Duplique siete veces el cuadrado y alinee los cuadros horizontalmente.



3. Con la herramienta **Texto** escriba en los cuadros las siguientes letras.



4. Con la herramienta **Cámara** saque una **Instantánea de área** de cada uno de los cuadros y colóquelos en la página actual.

Puede eliminar los objetos cuadrados con el texto, deje las imágenes.

5. Seleccione todas las imágenes y haga clic en el **Explorador de propiedades**.
6. En la propiedad **Restricciones** elija la opción **Puede moverse: Horizontalmente**.
7. Dibuje con la herramienta **Figura** dos líneas verticales una cerca de la primera imagen y la segunda línea cerca de la última imagen.



8. Seleccione ambas líneas y haga clic en el **Explorador de propiedades** si no lo tiene a la vista y en la propiedad restricciones elija la opción **Puede bloquear: Verdadero**
9. Seleccione las dos líneas verticales desplace el **Control deslizante de translucidez** hasta hacer completamente transparentes las líneas.

Ya tiene un puzle horizontal sólo tiene que mover los cuadrados hasta resolverlo.





AGRUPAR Y TIRAR

En una nueva página del rotafolios dibuje una flecha con la herramienta **Figura**.  
 Con la herramienta **Texto** escriba por ejemplo: Técnica agrupar y tirar.  
 Coloque los objetos como puede ver en la siguiente imagen.

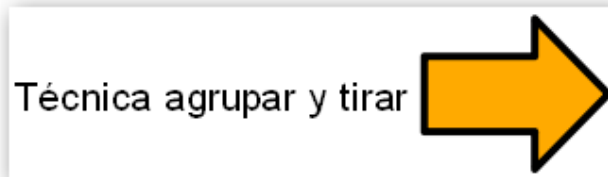

Seleccione ambos objetos y agrúpelos.  
 Seleccione el grupo anterior, haga clic en el **Explorador de propiedades**.  
 Elija la categoría **Restricciones**, propiedad **Puede moverse** y elija la opción **Horizontalmente**.  
 Ahora el grupo sólo puede moverse de izquierda a derecha.  
 Coloque el grupo en el borde de la pizarra hasta que quede oculto el texto.  
 Cuando quiera mostrar la información a sus alumnos sólo tendrá que tirar de la flecha hacia un lado.

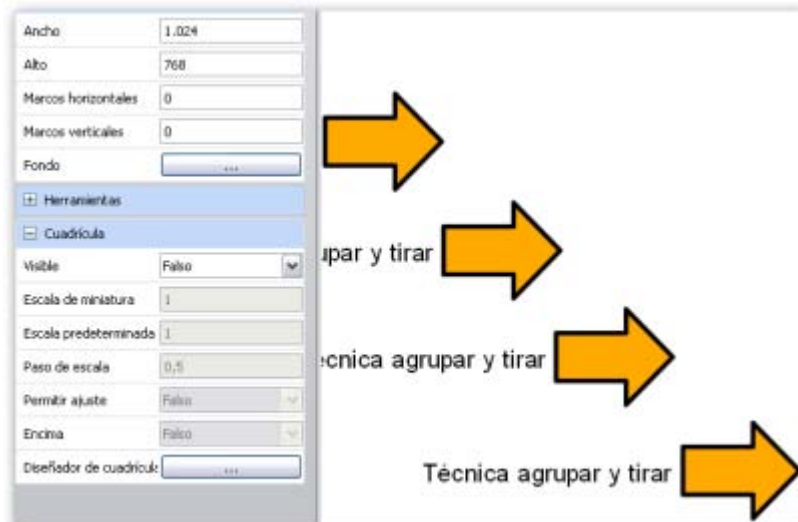

En vez de utilizar la herramienta **Texto** puede conseguir el mismo efecto utilizando recursos.

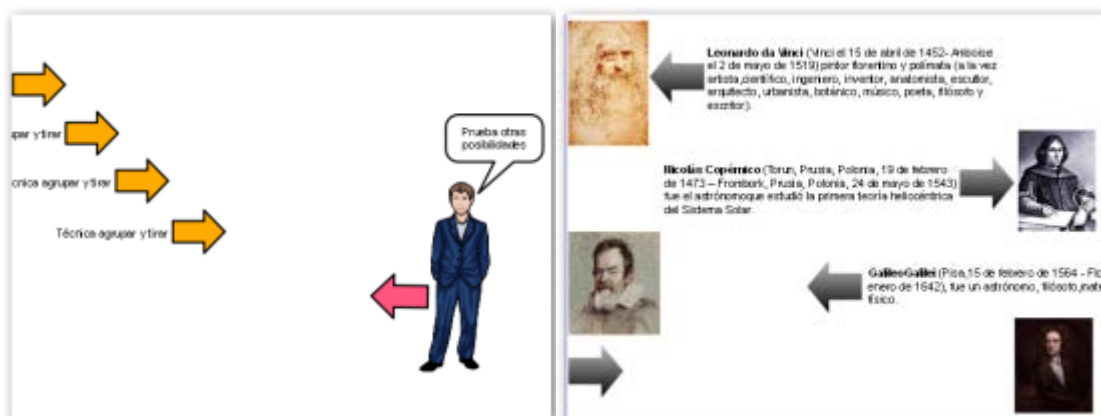

Flecha agrupada con una imagen de recursos y un bocadillo (**Figura**) con texto.

Flechas que al tirar de ellas apuntan a imágenes.



REVELAR

Existen diferentes formas en las que usted puede ocultar información y descubrirla cuando más le interese aquí se muestran algunas.

La primera forma que se muestra aquí será utilizando la herramienta **Cubrir\descubrir** y el mismo método sirve para la herramienta **Foco**.

1. Abra un rotafolios que ya tenga hecho o cree uno nuevo de al menos tres páginas.
2. Colóquese en la segunda página y escriba algo con la herramienta **Texto**.
3. Sin ningún objeto seleccionado haga clic en el **Explorador de propiedades**.
4. Vaya a la categoría **Herramientas** y ponga sus propiedades como en la imagen.

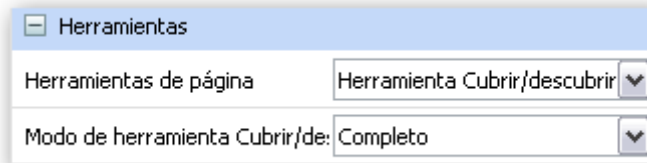

Ahora la herramienta aparece en su página pero si avanza de página o retrocede las demás páginas aparecen también cubiertas.

5. En el **Explorador de páginas** seleccione la página anterior.
6. Haga clic en el **Explorador de propiedades** y en **Herramientas de página** seleccione **Herramientas desactivadas**.
7. En el explorador de páginas seleccione la página posterior a la página cubierta.
8. Haga clic en el **Explorador de propiedades** y en **Herramientas de página** seleccione **Herramientas desactivadas**.
9. Avance por las páginas y verá que ya aparece sólo la página elegida con la herramienta **Cubrir\descubrir**.
10. Regrese a la página con la información oculta.
11. Haga clic en uno de los laterales y arrastre para mostrar la información.



En el **Explorador de propiedades** usted puede elegir la herramienta que quiera mostrar en la página, **Cubrir\descubrir** o **Foco**.

En el primer método ha visto como ocultar toda la página pero tal vez necesite sólo ocultar una pequeña parte.

1. En una nueva página escriba o coloque un texto.
2. Con la herramienta **Figura** dibuje un rectángulo que cubra el texto.

Cuando necesite mostrar la información.

1. Seleccione la herramienta **Seleccionar**.
2. Utilice los tiradores de altura o anchura para encoger el rectángulo y mostrar la información.

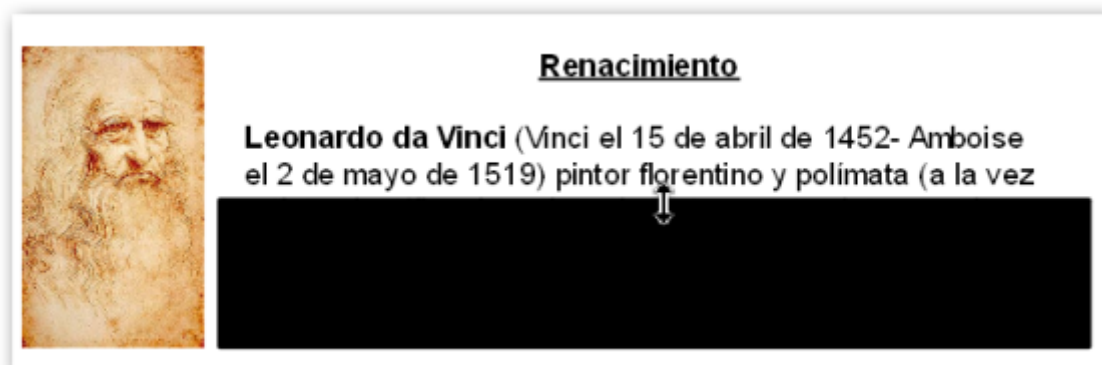

O también puede mover el rectángulo a otra posición.

1. Elimine el rectángulo para ver otra forma.

Esta forma es muy similar a la anterior.

1. Haga clic con la herramienta **Seleccionar** en el texto.
2. Desplace el tirador de altura hasta que sólo se muestre la primera línea.

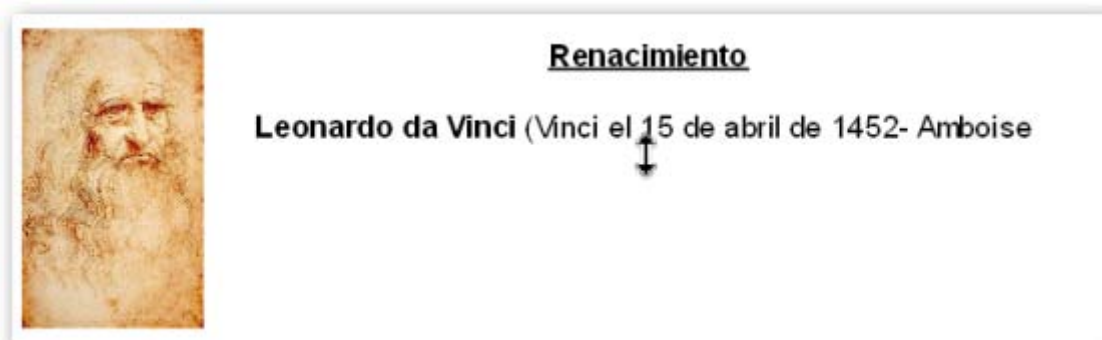

Para mostrar el texto.

1. Haga clic con la herramienta **Seleccionar** en el texto.
2. Desplace el tirador de altura hasta mostrar lo que desea.



En estas técnicas recuerde que puede utilizar tanto los tiradores de altura como los de anchura.

1. En una página nueva añada el fondo **bosque.as2** que puede encontrar en **Ilustración**.

- Añada el recurso **hombre 15.as2** que puede encontrar en **Temas → General → Gente → Hombres**.



- Seleccione el **hombre**.
- Haga clic en el **Menú de edición de objetos** y seleccione la opción **Oculto**.
- Con la herramienta **Cámara** saque una **Instantánea de área** de la zona que ocupa el **hombre** en la página.
- Seleccione el **hombre**.
- Haga clic en el **Menú de edición de objetos** y seleccione la opción **Oculto**.
- Coloque la instantánea en su lugar para ocultar la imagen del hombre.
- Haga clic en el **Explorador de objetos** y coloque la instantánea en la **capa superior**.

Cuando quiera mostrar lo que hay debajo de la instantánea utilice la herramienta **Tinta mágica**.





VISOR DE IMÁGENES



Lo que se va a mostrar aquí no se puede decir que sea una “técnica” como las anteriores pero aglutina algunos pequeños detalles que podemos realizar con ActivInspire.

Para comenzar necesitaremos tener las imágenes para nuestro visor y deben ser de dos tipos pequeñas para crear los denominados *thumbnails* y las mismas imágenes a mayor tamaño.

Para crear esta técnica utilicé imágenes de cuadros de Vincent van Gogh de la página [http://commons.wikimedia.org/wiki/Vincent\\_van\\_Gogh](http://commons.wikimedia.org/wiki/Vincent_van_Gogh) de donde puede conseguir los *thumbnails* con la herramienta **Cámara** y descargar las imágenes grandes.

Con unas siete u ocho imágenes son suficientes para el ejemplo.

1. En una página de rotafolios añada un rectángulo más grande que la página.



2. Coloque las imágenes pequeñas fuera del rectángulo.



3. Seleccione todas las imágenes y en el **Explorador de propiedades** en la categoría **Identificación** haga clic en el botón de la propiedad **Palabras clave** en el cuadro de diálogo *Editor de palabras clave* pulse el botón **Agregar** y escriba la palabra **thumb** y pulse el botón **Aceptar**.
4. Seleccione el rectángulo.
5. En el **Explorador de propiedades** en la categoría **Contenedor** propiedad **Puede contener** elija **Palabras clave**.
6. En la misma categoría cambie la propiedad **Contiene palabras** pulse el botón y haga como en el paso anterior para que aparezca la palabra **thumb**.
7. Seleccione las imágenes y colóquelas dentro del rectángulo.
8. Con la herramienta **Figura** dibuje dos flechas que le permitirán desplazar los *thumbnails*.

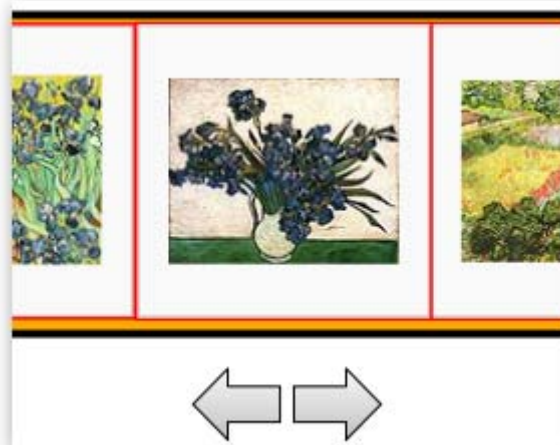

9. Seleccione la flecha de la izquierda y haga clic en el **Explorador de acciones** en la ficha **Selección actual** elija **Acciones de objeto**.
10. Haga clic en **Colocar de forma incremental**.
11. En las **Propiedades de acción** en la coordenada **x** ponga -100, en **Objetivo** haga clic en el botón y elija el nombre del rectángulo, pulse **Aplicar cambios**. Realice los mismos pasos para la otra flecha pero ponga el valor 100.
12. Haga clic en el **Explorador de objetos** y coloque todos los objetos excepto las flechas en la **capa superior**.
13. Compruebe que al pulsar las flechas se desplazan el rectángulo y las imágenes.
14. Haga clic en la herramienta **Tinta mágica** y haga clic en cualquier parte de la página.
15. Desde el **Explorador de objetos** seleccione el objeto de Tinta mágica que acaba de crear y hágalo un poco más grande y muévelo a la parte izquierda de rectángulo. Fíjese en la imagen.

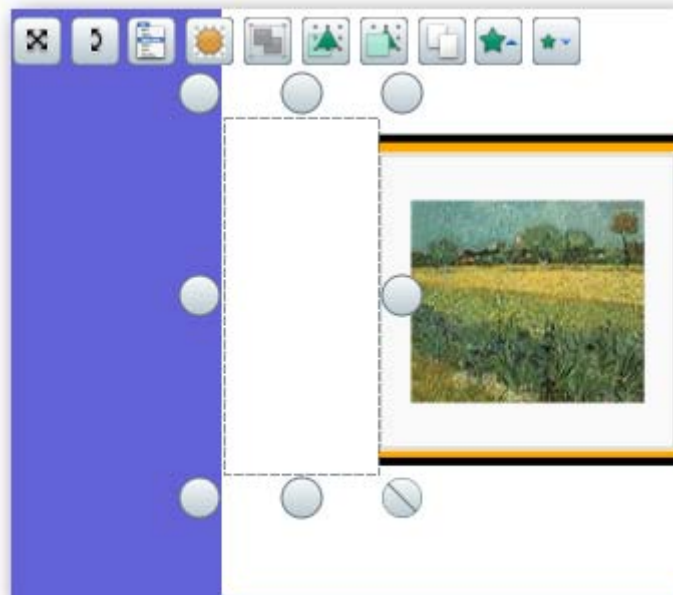

16. Tiene que realizar lo mismo para el lado derecho del rectángulo.

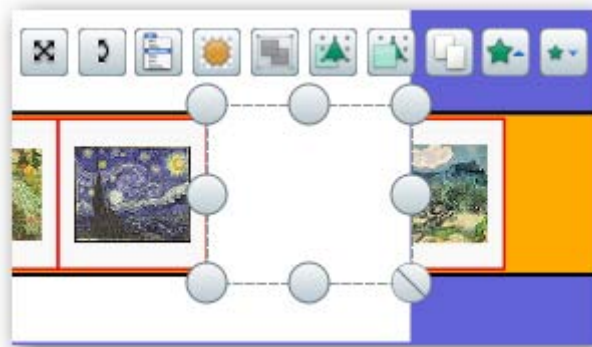

17. Inserte las imágenes grandes en la página del rotafolios unas encima de las otras. Como tienen medidas diferentes ajústelas mediante el tirador que mantiene el aspecto para que todas tengan el mismo ancho (aprox.) el alto lo solucionará más adelante.
18. Seleccione la primera miniatura (*thumbnail*).
19. Haga clic en el **Explorador de Acciones** en la ficha **Selección actual** elija **Acciones de objeto**.
20. Haga clic en la acción **Traer al frente** en las **Propiedades de acción** en **Objetivo** haga clic en el botón y seleccione la imagen grande correspondiente, pulse **Aceptar**. Haga clic en **Aplicar cambios**.
21. Realice la misma operación para todas las miniaturas.

Es posible que tenga que mover un poco la tinta mágica para seleccionar las últimas diapositivas recuerde volver a colocarla en su lugar.

Si pulsa sobre las miniaturas verá la imagen correspondiente pero puede que por las dimensiones no se vea bien la parte inferior de las imágenes. Puede tapanlo con un rectángulo del color de la página y colocarlo en la capa superior.

22. Coloree el rectángulo que contiene los *thumbnails* del mismo color del fondo de las miniaturas con la herramienta **Relleno** y el selector de color.



# FICHAS

---



## BARRA DE MENÚS

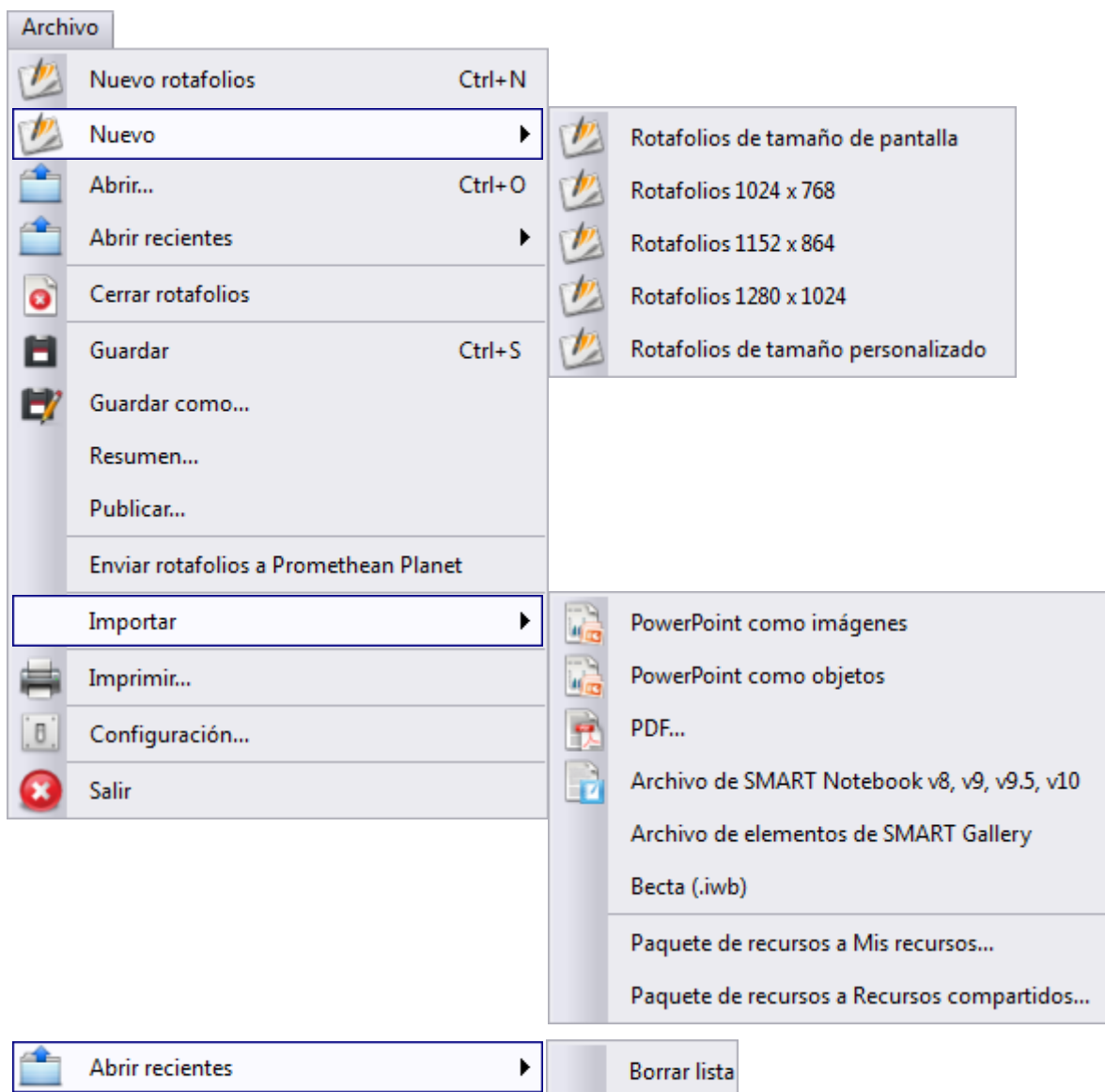
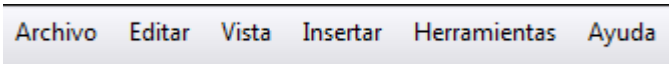

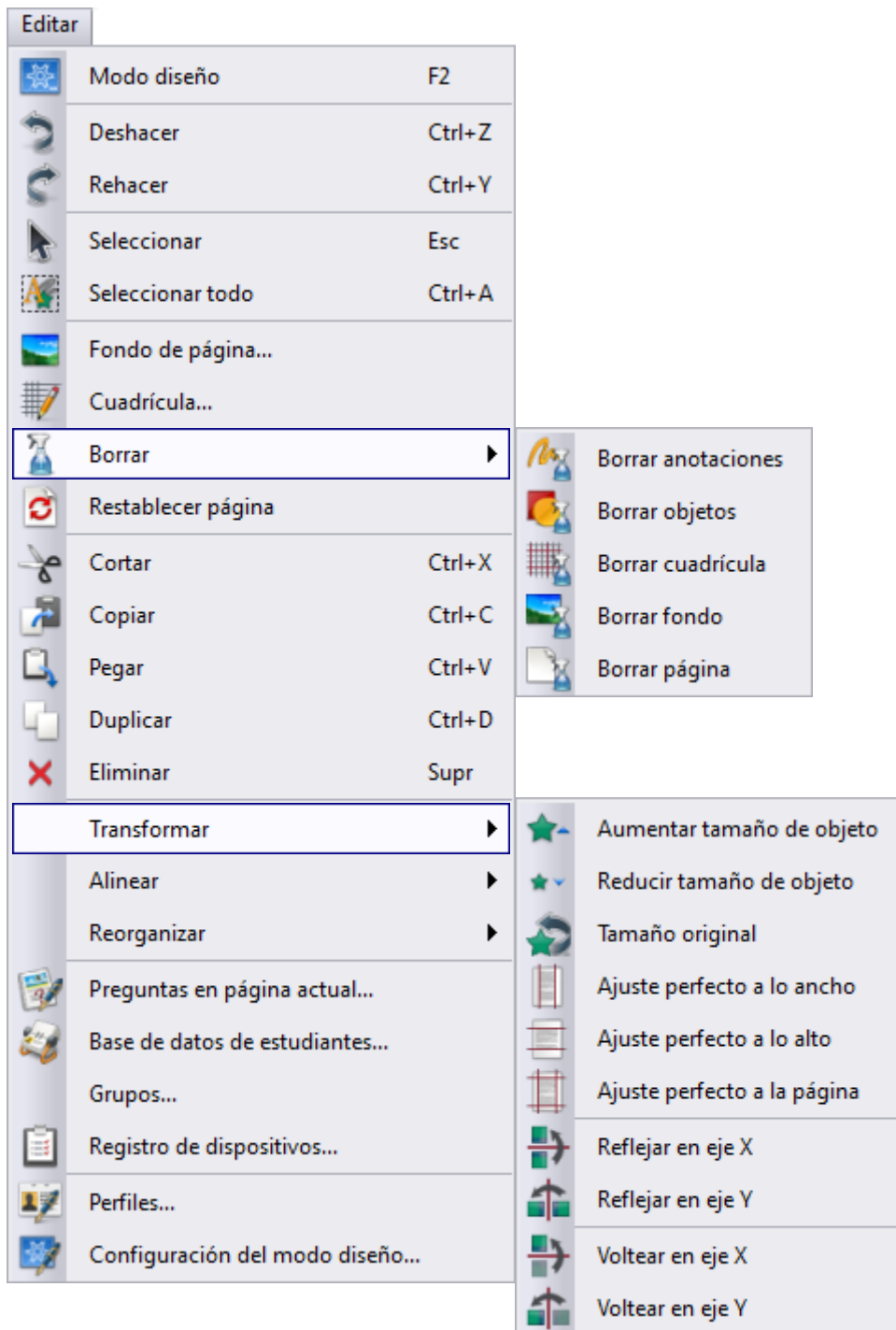

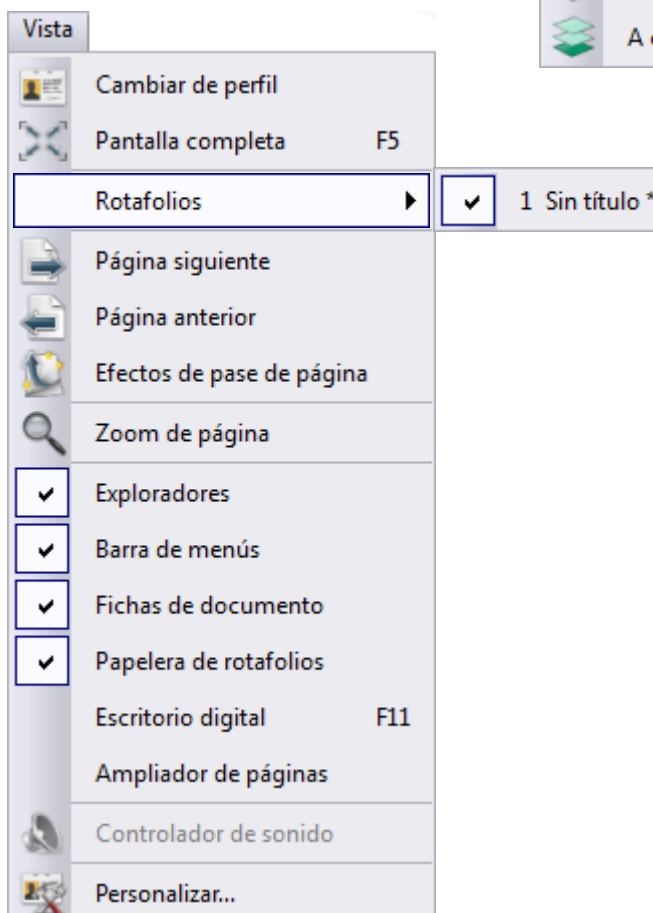
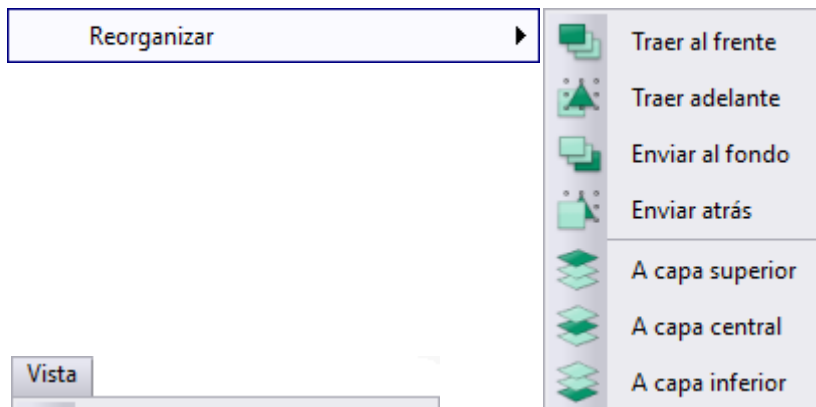
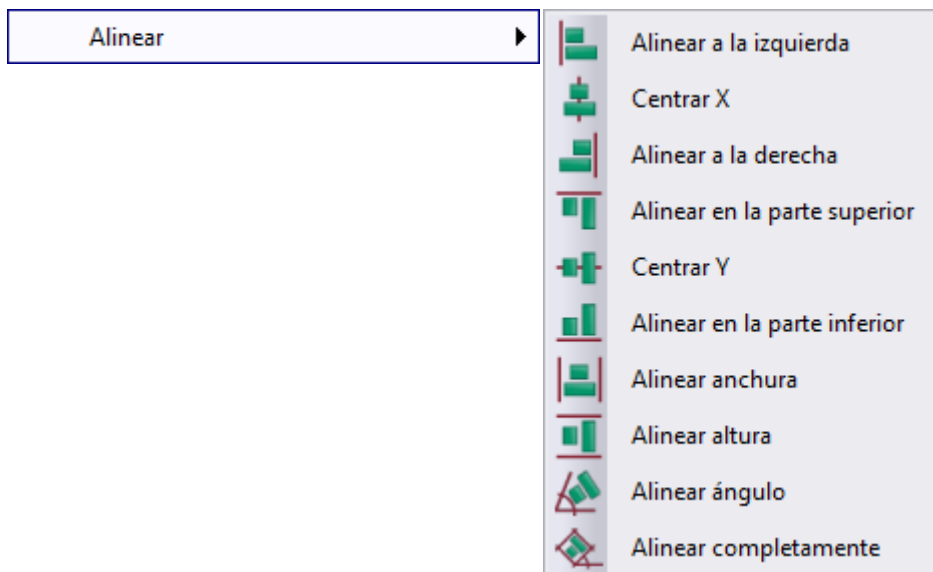

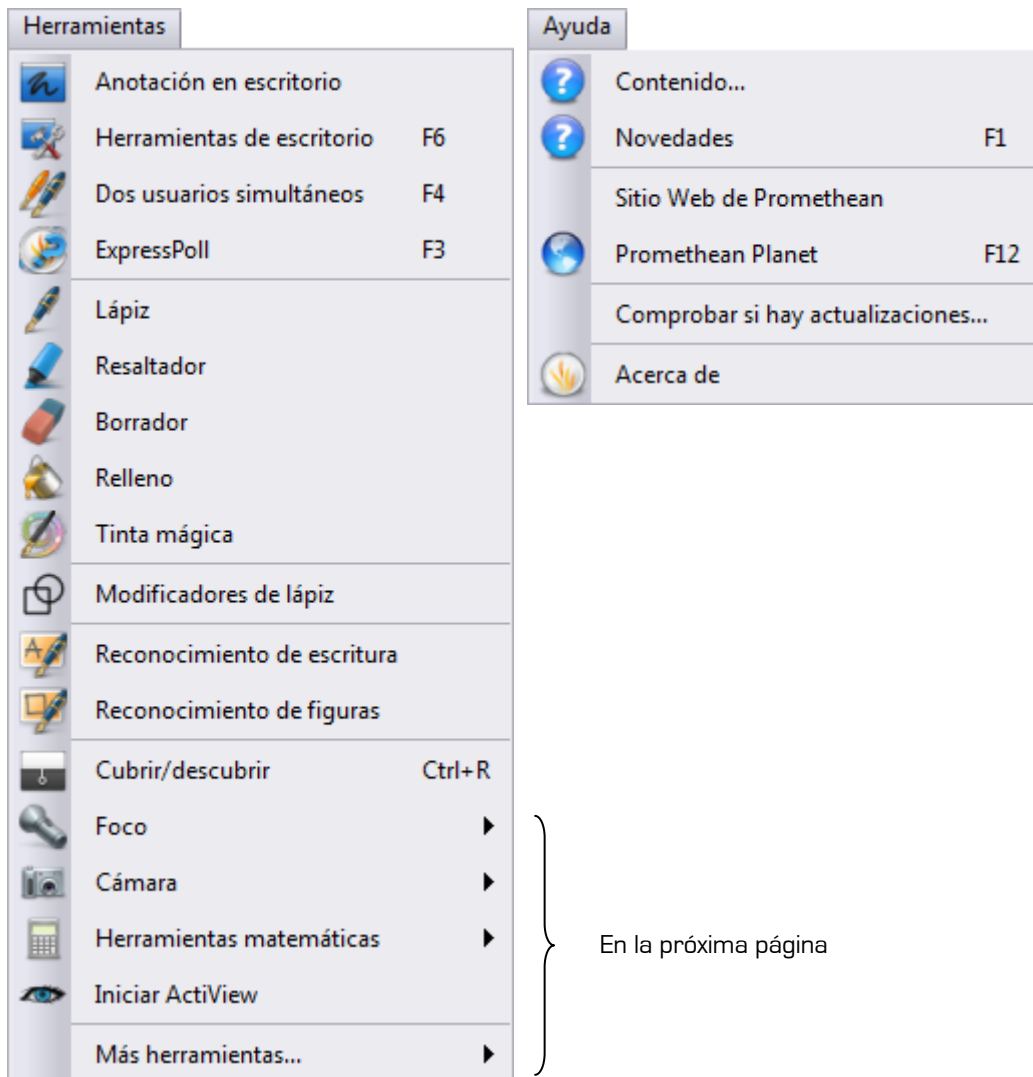
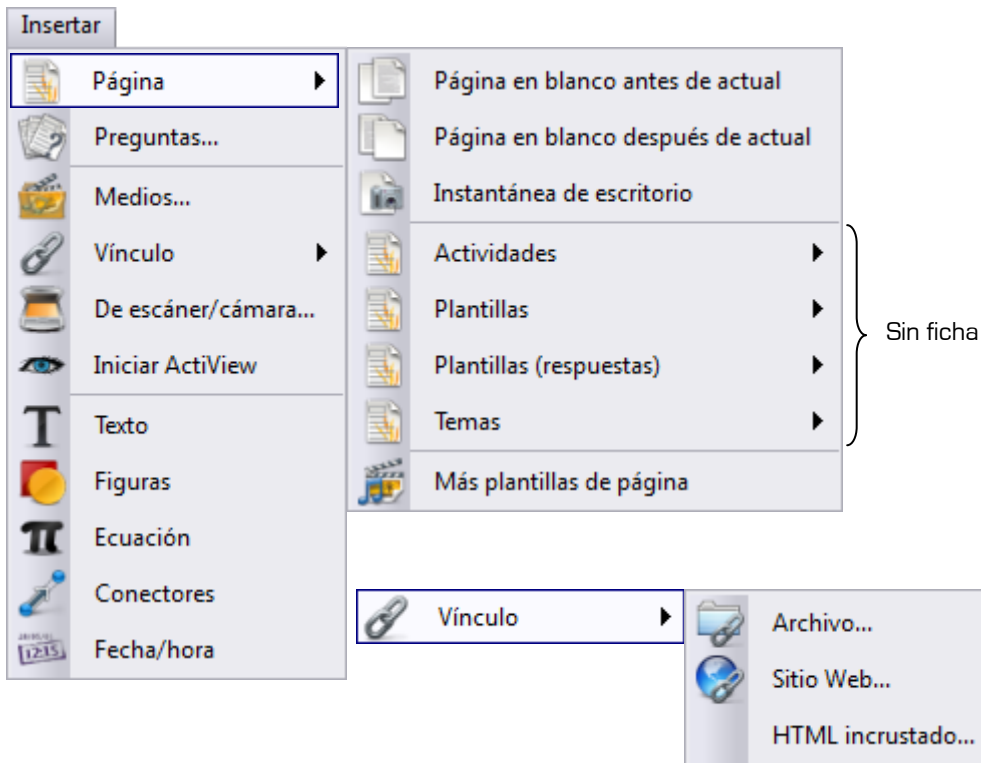





































 Foco	<ul style="list-style-type: none"> <li> Foco circular</li> <li> Foco cuadrado</li> <li> Foco circular sólido</li> <li> Foco cuadrado sólido</li> </ul>
 Cámara	<ul style="list-style-type: none"> <li> Instantánea de área</li> <li> Instantánea punto a punto</li> <li> Instantánea a mano alzada</li> <li> Instantánea de ventana</li> <li> Instantánea de pantalla completa</li> <li> Capturar desde ActiView</li> </ul>
 Herramientas matemáticas	<ul style="list-style-type: none"> <li> Regla</li> <li> Escuadra</li> <li> Transportador</li> <li> Compás</li> <li> Origen XY</li> <li> Cubilete</li> <li> Calculadora</li> </ul>
Más herramientas...	<ul style="list-style-type: none"> <li> Controlador de sonido</li> <li> Grabadora de sonido</li> <li> Grabadora de pantalla                 <ul style="list-style-type: none"> <li> Grabadora de pantalla completa</li> <li> Área de grabadora de pantalla</li> </ul> </li> <li> Teclado en pantalla</li> <li> Reloj</li> <li> Teletipo...</li> <li> Explorador Web</li> <li> Corregir ortografía de rotafolios <span style="float: right;">F7</span></li> <li> Bloqueo del profesor...</li> <li> Editar botones definidos por el usuario...</li> </ul>
 Grabadora de pantalla	<ul style="list-style-type: none"> <li> Grabadora de pantalla completa</li> <li> Área de grabadora de pantalla</li> </ul>

## BARRA DE HERRAMIENTAS PRINCIPAL

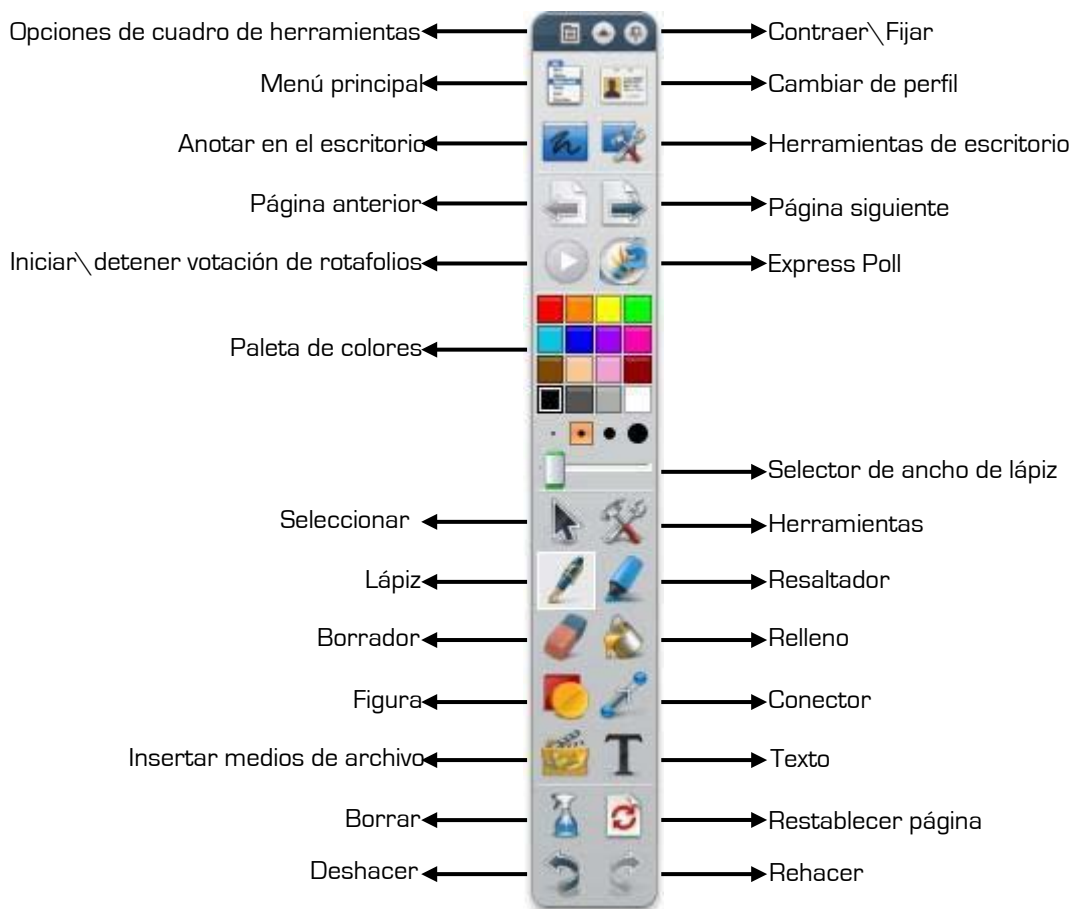

Barra después de contraer

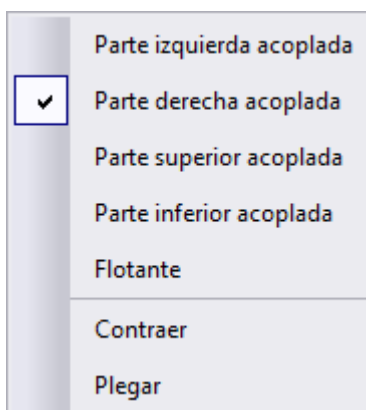

Opciones de barra de herramientas

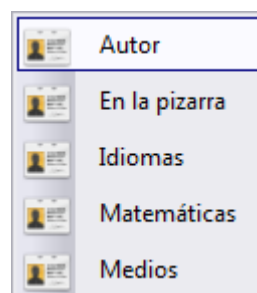

Cambiar de perfil

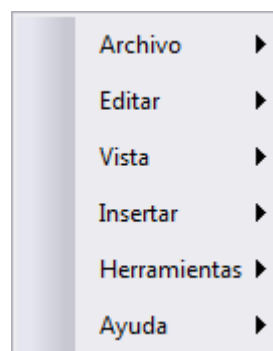

Menú principal

## EXPLORADORES

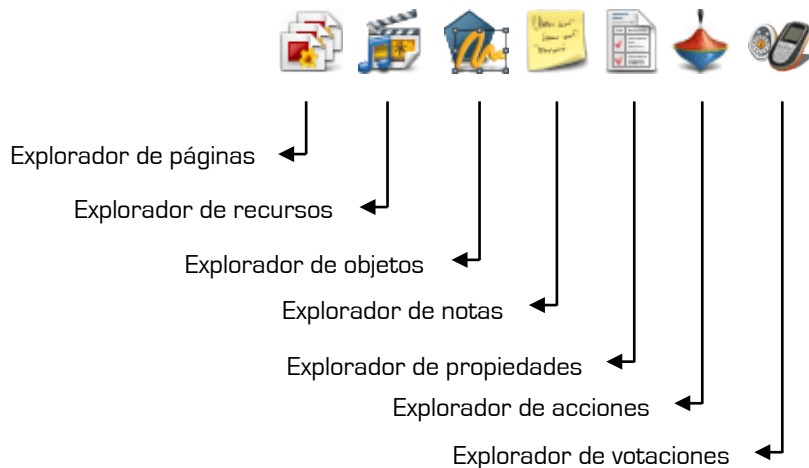

### Explorador de recursos

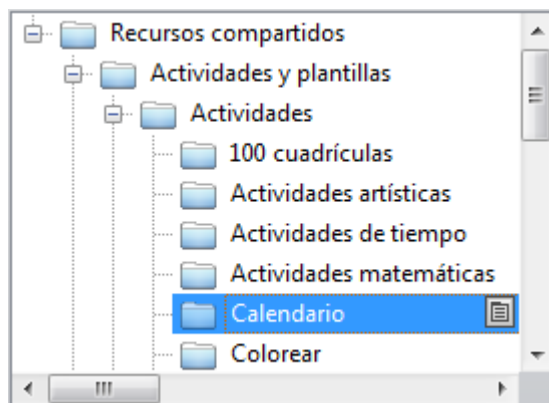
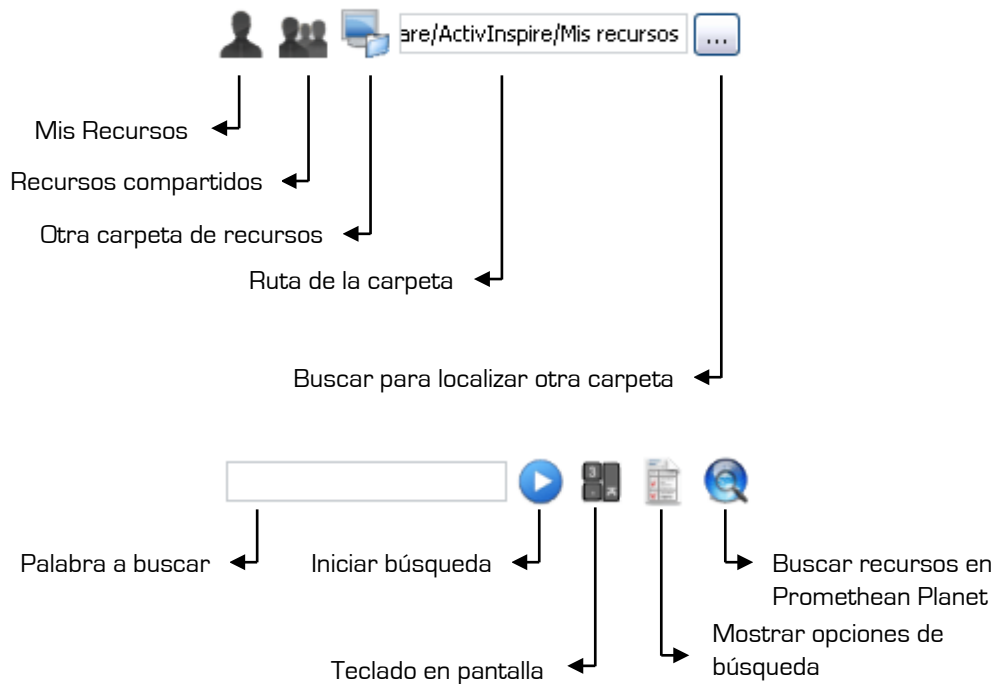

Carpetas recursos compartidos

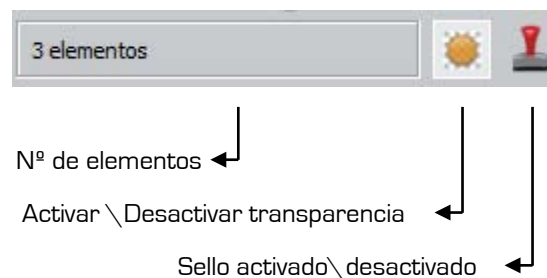

## FORMATO TEXTO

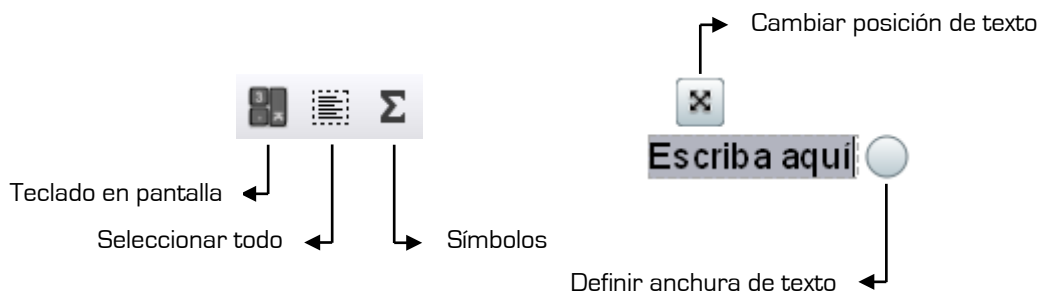
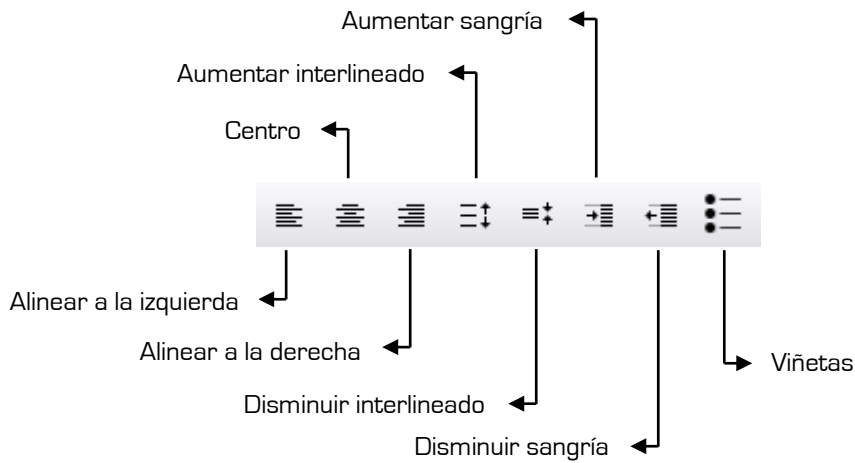
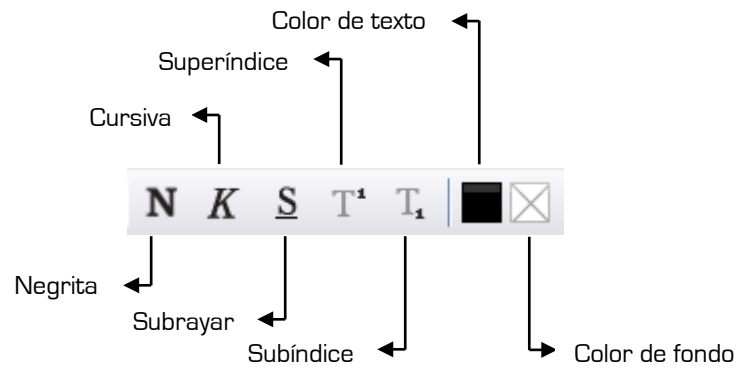
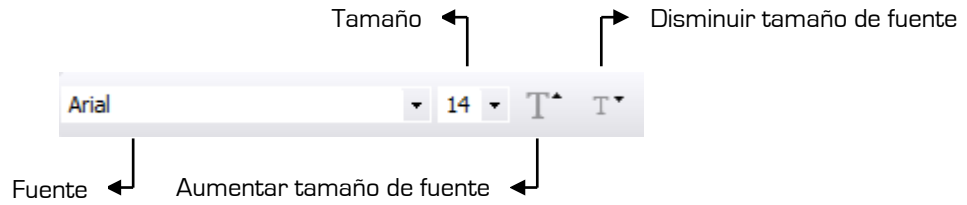

# MARQUESINA

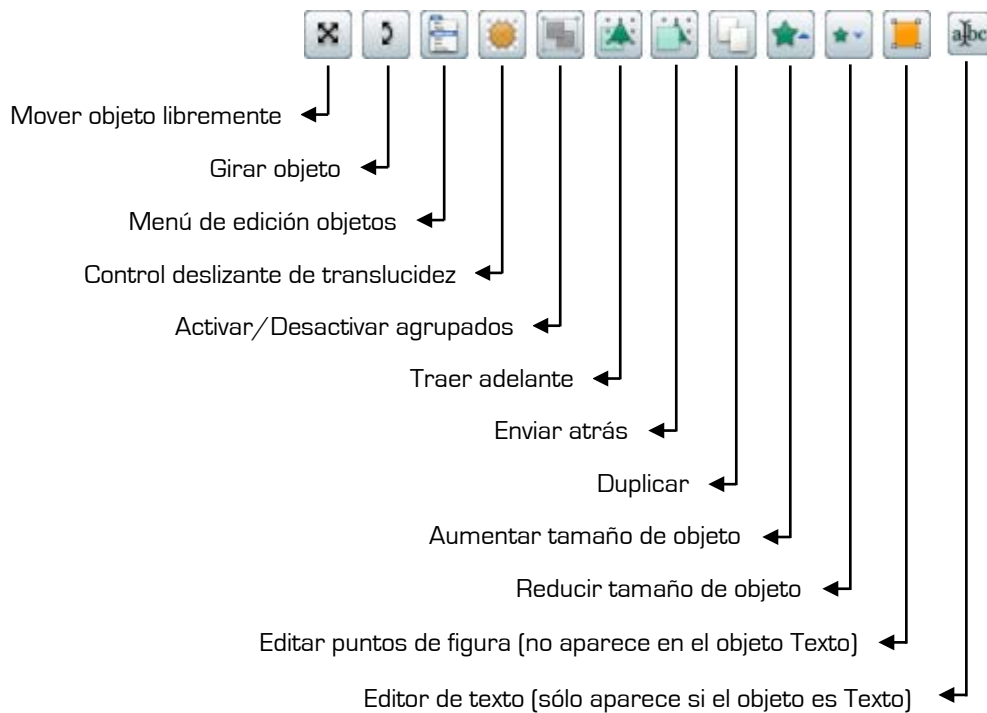

Objeto Figura

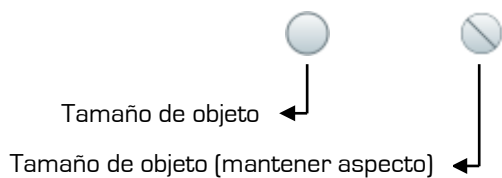

Menú de edición de objetos

	Explorador de propiedades	F9
	Explorador de acciones	F10
	Editar puntos de figura	
	Insertar vínculo de archivo...	
	Cortar	Ctrl+X
	Copiar	Ctrl+C
	Pegar	Ctrl+V
	Duplicar	Ctrl+D
	Eliminar	Supr
	Transformar	▶
	Alinear	▶
	Reorganizar	▶
	Bloqueado	
	Agrupación	
	Oculto	
	Arrastrar una copia	

## TEXTO VERTICAL

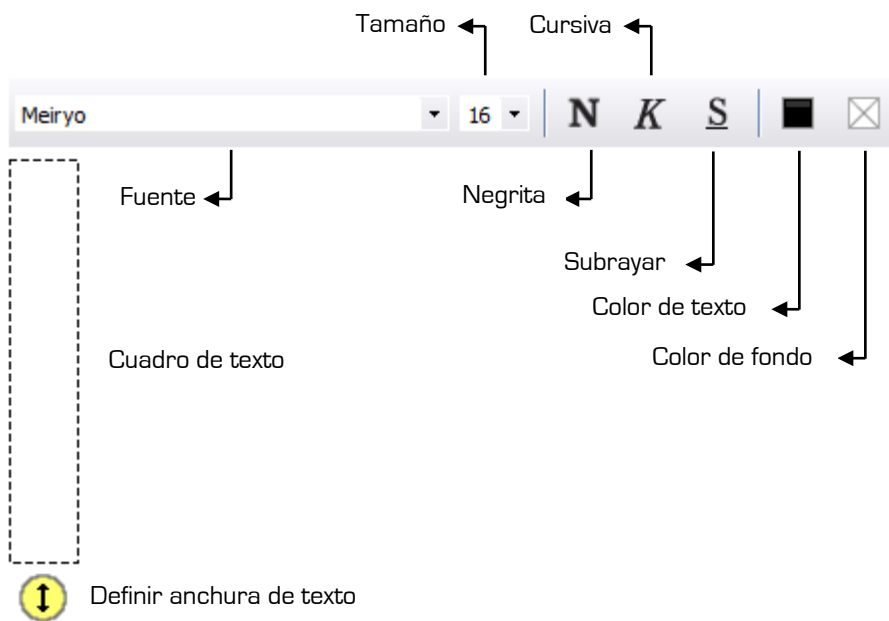

## ANEXO I

Comparativa entre la versión Professional y Personal.

Preparación	Professional	Personal
Búsqueda de recursos locales	√	√
Capas y orden de elementos	√	√
Máscara de cuadrícula	√	√
Edición de texto	√	√
Creación de acciones	√	√
Modo diseño	√	
Plantillas temáticas	√	
Alineación de objetos	√	
Sello	√	
Arrastre de copias	√	
Diseñador de cuadrícula	√	
Objetos con etiquetas exclusivas	√	
Notas de página	√	
Biblioteca de figuras	√	

Multimedia	Professional	Personal
ActiView Visual Presenter integrado	√	
Reproducción de objetos Flash	√	√
Compatible con archivos .FLV	√	√
Vínculos a documentos en rotafolios	√	√
Admisión de gráficos/imágenes	√	√
Grabadora de pantalla	√	
Grabadora de sonido	√	

Formatos de importación	Professional	Personal
Importa desde SMART Notebook™	√	√
Importa desde SMART Gallery™	√	√
Importa desde PowerPoint™(Windows)	√	√
Importa archivos XML QTI	√	
Importa archivos PDF	√	

Interacción de estudiantes	Professional	Personal
Integración de ActiVote y ActivExpression	√	√
Importa archivos ExamView® y XML	√	
Exporta preguntas/respuestas del sistema para alumnos a Excel™	√	√
Aprendizaje a ritmo personal	√	

Pizarra	Professional	Personal
Herramienta Relleno	√	√
Escala de página	√	√
Nuevos exploradores (acciones, páginas, recursos, objetos, propiedades, votaciones)	√	√
Clic con botón secundario/menú contextual	√	√
Herramienta Lápiz e indicador de ancho de lápiz	√	√
Duplicar	√	
Herramienta Restablecer página	√	
Herramienta Zoom de página	√	
Origen XY	√	
Bloqueo del profesor	√	
Anotación de escritorio	√	
Modo Dos usuarios simultáneos	√	



Interactividad y participación	Professional	Personal
Asignar acciones a objetos y páginas	√	√
Visor de Promethean Planet	√	√
Búsqueda de recursos en Promethean Planet y descarga en ActivInspire	√	√
Tinta mágica y borrador destructivo	√	√
Configuración de aplicación	√	√
Métodos abreviados de teclado	√	√
Líneas discontinuas y punteadas	√	√
Versiones localizadas	√	√
Arrastre de objetos con acciones	√	
Perfiles personalizados	√	
Iconos de tamaño variable	√	
Botones definidos por usuario	√	
Arrastre de botones	√	
Herramienta Reconocimiento de escritura a mano	√	
Herramienta Convertir en texto	√	
Herramienta Reconocimiento de figuras	√	
Herramienta Convertir en figura	√	





Interacción de estudiantes	Professional	Personal
Reloj	√	√
Ajuste de objetos a cuadrículas	√	√
Foco	√	√
Sello de fecha/hora	√	√
Selector de color	√	
Teletipo	√	
Herramienta Compás	√	
Herramienta Cubrir/descubrir	√	



<b>Calculadora</b>	√
<b>Menú en pantalla</b>	√
<b>Herramienta Cubilete</b>	√
<b>Corrector ortográfico revisa rotafolios entero</b>	√

## ANEXO II

### Opciones de la barra de menús

#### Menú Archivo

Elemento	Opción	Descripción
<b>Nuevo rotafolios</b>		Abre un rotafolio nuevo de nombre <i>Sin título</i> .
<b>Nuevo ▶</b>	<b>Rotafolios de tamaño de pantalla</b> <b>Rotafolios 1024 x 768</b> <b>Rotafolios 1152 x 864</b> <b>Rotafolios 1280 x 1280</b> <b>Rotafolios de tamaño personalizado</b>	Abre un rotafolio del tamaño especificado.
<b>Abrir...</b>		Abre el cuadro de diálogo <i>"Seleccionar rotafolios"</i> .
<b>Abrir recientes ▶</b>	<b>Borrar lista</b>	Abre una lista de los rotafolios abiertos recientemente (5). Borra la lista de recientes.
<b>Cerrar rotafolios</b>		Cierra el rotafolios activo. Si contiene cambios sin guardar, abre un cuadro de diálogo para confirmar si desea guardar los cambios o cancelar el cierre.
<b>Guardar</b>		Guarda el rotafolios activo. Si no lo ha guardado previamente, se abre el cuadro de diálogo <i>"Guardar el rotafolios como"</i> .
<b>Guardar como...</b>		Abre el cuadro de diálogo <i>"Guardar el rotafolios como"</i> .
<b>Resumen...</b>		<p>Abre el cuadro de diálogo <i>"Resumen de rotafolios"</i>. Esto permite registrar información sobre el rotafolios.</p> <p>Los datos que puede completar son:</p> <ul style="list-style-type: none"> <li> Título: Título del rotafolios</li> <li> Descripción: Breve descripción de su contenido</li> <li> Grado: Para el que está diseñado el rotafolios.</li> <li> Palabras claves: Palabras para clasificar el rotafolios.</li> </ul>

Elemento	Opción	Descripción
<b>Publicar...</b>		<p>Abre el cuadro de diálogo <i>"Publicar rotafolios"</i>. Permite restringir lo que pueden hacer otras personas con este rotafolios. Una vez elegidas las opciones puede...</p> <ul style="list-style-type: none"> <li> Cancelar: Cierra la ventana sin los cambios.</li> <li> Guardar detalles: guarda las opciones seleccionadas y cierra la ventana.</li> <li> Publicar...: Abre el cuadro de diálogo <i>"Guardar el rotafolios como"</i>.</li> </ul>
<b>Enviar rotafolios a Promethean Planet</b>		Abre el sitio Web de Promethean Planet en el navegador Web predeterminado de su sistema.
<b>Importar ▶</b>	<p>PowerPoint como imágenes</p> <p>PowerPoint como objetos</p> <p>PDF...</p> <p>Archivo de SMART Notebook v8, v9, v9.5, v10</p> <p>Archivo de elementos de SMART Gallery</p> <p>Becta (.iwb)</p> <p>Paquete de recursos a Mis recursos...</p> <p>Paquete de recursos a Recursos compartidos...</p>	Despliega un submenú con todas las opciones de importación.
<b>Imprimir...</b>		Abre el cuadro de diálogo <i>"Impresión de rotafolios"</i> .
<b>Configuración...</b>		Se abre la ficha <i>Configuración</i> en el cuadro de diálogo <i>"Editar perfiles"</i> . Donde podrá configurar las funciones del programa.
<b>Salir</b>		Sale del programa si tiene abierto un rotafolios que ha sido modificado le preguntará si desea guardarlo-

 **Menú Editar**

Elemento	Opción	Descripción
<b>Modo diseño</b>		Activa/desactiva el modo diseño.
<b>Deshacer</b>		Deshace/rehace el comando o la acción anterior.
<b>Rehacer</b>		
<b>Seleccionar</b>		Activa la herramienta <b>Seleccionar</b> .
<b>Seleccionar todo</b>		Selecciona todos los objetos de la página activa.
<b>Fondo de página...</b>		Abre el cuadro de diálogo <i>"Definir fondo"</i> .
<b>Cuadrícula</b>		Abre el <i>Diseñador de cuadrícula</i> para la creación de sus propias cuadrículas.
<b>Borrar ▶</b>	<b>Borrar anotaciones</b>	Elimina todo lo que se haya creado con <b>Lápiz</b> , <b>Resaltador</b> o <b>Tinta mágica</b> .
	<b>Borrar objetos</b>	
	<b>Borra cuadrícula</b>	Elimina todos los objetos, y el texto creado con la herramienta <b>Texto</b> .
	<b>Borrar fondo</b>	Elimina la cuadrícula.
	<b>Borrar página</b>	Elimina el fondo Elimina todo de la página.
<b>Restablecer página</b>		Restablece la página a el estado que tenía cuando se guardó por última vez.
<b>Cortar</b>		
<b>Copiar</b>		
<b>Pegar</b>		Corta, copia, pega, duplica o elimina los objetos seleccionados de una página o la página seleccionada en el explorador de páginas.
<b>Duplicar</b>		
<b>Eliminar</b>		
<b>Transformar ▶</b>	<b>Aumentar tamaño de objeto</b>	Aumenta o reduce el tamaño del objeto en un 10% de su tamaño
	<b>Reducir tamaño de objeto</b>	
	<b>Tamaño original</b>	Restablece el tamaño del objeto al original
	<b>Ajuste perfecto a lo ancho</b>	Establece los objetos seleccionados en un ajuste perfecto a la altura y anchura de la página, conservando la proporción dimensional de los objetos
	<b>Ajuste perfecto a lo alto</b>	Sólo se aplica a los objetos cuyo tamaño inicial sea mayor que la página de rotafolios.
	<b>Ajuste perfecto a la página</b>	Establece los objetos seleccionados en un ajuste perfecto al tamaño de la página conservando la proporción de los objetos.

Elemento	Opción	Descripción
	<b>Reflejar en eje X</b>	Crea una imagen reflejada del objeto en el eje X, hacia la parte superior de la página.
	<b>Reflejar en eje Y</b>	Crea una imagen reflejada del objeto en el eje Y, hacia la parte izquierda de la página.
	<b>Voltear en eje X</b>	Gira el objeto en el eje X, hacia la parte superior de la página.
	<b>Voltear en eje Y</b>	Gira el objeto en el eje Y, hacia la parte izquierda de la página.
<b>Alinear ▶</b>	<b>Alinear a la izquierda</b>	Alinea todos los objetos seleccionados de modo que sus bordes izquierdos sean iguales al objeto más a la izquierda en la selección.
	<b>Centrar X</b>	Alinea todos los objetos seleccionados de modo que sus centros coincidan horizontalmente, con sus puntos centrales.
	<b>Alinear a la derecha</b>	Alinea todos los objetos seleccionados de modo que sus bordes derechos sean iguales al objeto más a la derecha en la selección.
	<b>Alinear en la parte superior</b>	Alinea todos los objetos seleccionados de modo que sus bordes superiores sean iguales al objeto más alto en la selección.
	<b>Centrar Y</b>	Alinea todos los objetos seleccionados de modo que sus centros coincidan verticalmente, con sus puntos centrales.
	<b>Alinear en la parte inferior</b>	Alinea todos los objetos seleccionados de modo que sus bordes inferiores sean iguales al objeto más bajo en la selección.
	<b>Alinear anchura</b>	Modifica todos los objetos seleccionados hasta que tengan el mismo ancho que el primer objeto creado de la selección.
	<b>Alinear altura</b>	Alinea objetos a la altura del primero objeto creado en el grupo
	<b>Alinear ángulo</b>	Alinea objetos al ángulo del primer objeto creado.
<b>Reorganizar ▶</b>	<b>Traer al frente</b> <b>Traer adelante</b>	Mueve los objetos seleccionados a lugares diferentes en el orden de apilamiento o a otra capa
	<b>Enviar al fondo</b> <b>Enviar atrás</b>	Envía el objeto al frente de la pila Envía hacia delante una posición el objeto dentro de la pila
	<b>A capa superior</b> <b>A capa central</b> <b>A capa inferior</b>	Envía el objeto al fondo de la pila. Envía hacia atrás el objeto una posición dentro de la pila.
		Envía el objeto a la capa superior, central o inferior.
	<b>Preguntas en página actual</b>	Abre el Asistente de inserción de preguntas, que permite elegir el tipo y diseño de pregunta.
<b>Base de datos de estudiantes</b>	Abre el cuadro de diálogo "Editar base de datos de estudiantes".	
<b>Grupos...</b>	Abre la ventana "Grupos".	
<b>Registro de dispositivos...</b>	Se abre la ventana "Registro de dispositivos".	

Elemento	Opción	Descripción
Perfiles...		Se abre la ficha <i>Diseño</i> en el cuadro de diálogo "Editar perfiles".
Configuración de modo diseño...		Se abre la ficha <i>Configuración</i> en el cuadro de diálogo "Editar perfiles".

### Menú Vista

Elemento	Opción	Descripción
Cambiar de perfil		Muestra un menú de perfiles disponibles.
Pantalla completa		Cambia a pantalla completa.
Rotafolios ▶		Muestra un menú de los rotafolios que se encuentran abiertos.
Página siguiente		Pasa a la página siguiente o anterior.
Página anterior		
Efectos de pase de página		Inicia el cuadro de diálogo "Elija un efecto de pase de página".
Zoom de página		Inicia el zoom de página.
Exploradores		Muestra u ocultan los exploradores, la barra de menús, las fichas Documento y la papelera de rotafolios.
Barra de menús		
Fichas de documento		
Papelera de rotafolios		
Escritorio digital		Muestra el <b>Escritorio digital</b> .
Amplificador de páginas		Inicia el amplificador de páginas.
Controlador de sonido		Muestra el <b>Controlador de sonido</b> cuando se hace clic en un archivo de sonido
Personalizar...		Se abre la ficha <i>Comandos</i> en el cuadro de diálogo "Editar perfiles".

 Insertar

Elemento	Opción	Descripción
Página ▶	<b>Página en blanco antes de actual</b>	Inserta una página en blanco antes o después de la página activa.
	<b>Página en blanco después de actual</b>	
	<b>Instantánea de escritorio</b>	Muestra el escritorio y activa <b>Instantánea de escritorio</b> .
	<b>Actividades ▶</b>	
	<b>Plantillas ▶</b>	
	<b>Plantillas (respuestas) ▶</b>	Abre un submenú para diferentes opciones de actividades, plantillas y temas.
	<b>Temas ▶</b>	
	<b>Más plantillas de página</b>	Muestra el <b>Explorador de recursos</b> en <i>Recursos compartidos</i> .
<b>Preguntas...</b>		Inicia el <i>"Asistente de inserción de preguntas"</i> .
<b>Medios...</b>		Abre el cuadro de diálogo <i>"Elija medios que insertar"</i> .
Vínculo ▶	<b>Archivo...</b>	Abre el cuadro de diálogo <i>"Seleccionar archivo"</i> .
	<b>Sitio Web...</b>	Abre el cuadro de diálogo <i>"Insertar sitio Web"</i> .
	<b>HTML incrustado...</b>	Abre la ventana <i>"Insertar HTML incrustado"</i> .
<b>De escáner/cámara...</b>		Abre el cuadro de diálogo <i>"Seleccionar origen"</i> que le permitirá elegir un escáner o una cámara que tenga conectados a su equipo para colocar una imagen en la página activa.
<b>Iniciar ActiView</b>		Inicia la conexión con <b>ActiView</b> .
<b>Texto</b>		Activa la herramienta <b>Texto</b> .
<b>Figuras</b>		Activa la herramienta <b>Figura</b> .
<b>Ecuación</b>		Activa la herramienta <b>Ecuación</b> (Editor de ecuaciones).
<b>Conectores</b>		Activa la herramienta <b>Conector</b> .
<b>Fecha/hora</b>		Agrega la fecha y la hora a la página activa.

 Herramientas

Elemento	Opción	Descripción
<b>Anotación en escritorio</b>		Permite realizar anotaciones e interactuar sobre el escritorio u otras aplicaciones del ordenador con el <b>Lápiz</b> el <b>Resaltador</b> o <b>Seleccionar</b> .
<b>Herramientas de escritorio</b>		Muestra el escritorio y activa la herramienta <b>Herramientas de escritorio</b> .



Elemento	Opción	Descripción
Dos usuarios simultáneos		Permite el trabajo en colaboración usando dos ActivPen.
ExpressPoll		Inicia la <i>Rueda maravilla</i> de votación.
Lápiz		Activa la herramienta <b>Lápiz</b> .
Resaltador		Activa la herramienta <b>Resaltador</b> .
Borrador		Activa la herramienta <b>Borrador</b> .
Relleno		Activa la herramienta <b>Relleno</b> .
Tinta mágica		Activa la herramienta <b>Tinta mágica</b> .
Modificadores de lápiz		Muestra la barra con los <b>Modificadores de lápiz</b> siempre que previamente seleccione la herramienta <b>Lápiz</b> , <b>Resaltador</b> o <b>Tinta mágica</b> .
Reconocimiento de escritura		Activa la herramienta <b>Reconocimiento de escritura</b> .
Reconocimiento de figuras		Activa la herramienta <b>Reconocimiento de figuras</b> .
Cubrir/descubrir		Activa la herramienta <b>Cubrir/descubrir</b> .
Foco ▶	Foco circular Foco cuadrado Foco circular sólido Foco cuadrado sólido	Permite poner focos de luz u opacos circulares o cuadrados para mostrar u ocultar áreas del rotafolios.
Cámara ▶	Instantánea de área Instantánea punto a punto Instantánea a mano alzada Instantánea de ventana Capturar desde ActiView	Permite hacer una captura de la pantalla de diferentes formas.
Herramientas de matemáticas ▶	Regla Escuadra Transportador Compás Cubilete Calculadora	Activa las diferentes herramientas matemáticas ( <b>Regla</b> , <b>Escuadra</b> , <b>Transportador</b> , <b>Compás</b> , <b>Cubilete</b> , <b>Calculadora</b> ).

Elemento	Opción	Descripción
Iniciar ActiView		Inicia la conexión con <b>ActiView</b> .
Más herramientas... ▶	Controlador de sonido	Muestra el controlador de sonido.
	Grabadora de sonido	Activa la herramienta <b>Grabadora de sonido</b> .
	Grabadora de pantalla	Activa la herramienta <b>Grabadora de pantalla</b> .
	Teclado en pantalla	Activa la herramienta <b>Teclado en pantalla</b> .
	Reloj	Muestra un reloj.
	Teletipo...	Muestra un teletipo.
	Explorador Web	Activa el navegador Web predeterminado en sus sistema
	Corregir ortografía de rotafolios	Permite la corrección ortográfica del rotafolios.
Bloqueo del profesor...	Restringe el acceso a la actividad actual.	
Editar botones definidos por el usuario...	Permite definir botones de acceso directo propios, que aparecerán en la Barra de accesos de la barra de herramientas principal.	

### Ayuda

Elemento	Opción	Descripción
Contenido...		Abre el navegador Web predeterminado de su sistema con la ayuda del programa.
Novedades		Abre el navegador Web predeterminado de su sistema con las novedades
Sitio Web de Promethean		Abre el navegador Web predeterminado de su sistema con la página de Promethean World (debe tener una conexión activa a Internet).
Promethean Planet		Abre el navegador Web predeterminado de su sistema con la página de Promethean Planet (debe tener una conexión activa a Internet).
Comprobar si hay actualizaciones...		Comprueba si existe una versión actualizada de ActivInspire si es así siga las instrucciones (debe tener una conexión activa a Internet).
Acerca de		Abre el cuadro de diálogo "Acerca de", donde puede ver detalles sobre la versión y el contrato de licencia del software.

## ANEXO III

### Método abreviado del teclado

Función	Windows	Linux	Mac
Ayuda	F1	F1	F1
Alternar modo diseño	F2	F2	F2
ExpressPoll	F3	F3	F3
Dos usuarios simultáneos	F4	F4	F4
Alternar pantalla completa	F5	F5	F5
Herramientas de escritorio	F6	F6	F6
Corrector ortográfico de rotafolios	F7	F7	F7
Explorador de páginas	F8	F8	F8
Explorador de propiedades	F9	F9	F9
Explorador de acciones	F10	F10	F10
Escritorio digital	F11	F11	F11
Promethean Planet	F12	F12	F12
Seleccionar todo	CTRL+A	CTRL+A	Cmd+A
Alternar exploradores	CTRL+B	CTRL+B	Cmd+B
Copiar	CTRL+C	CTRL+C	Cmd+C
Duplicar	CTRL+D	CTRL+D	Cmd+D
Borrador	CTRL+E	CTRL+E	Cmd+E
Relleno	CTRL+F	CTRL+F	Cmd+F
Activar/Desactivar agrupados	CTRL+G	CTRL+G	Cmd+G
Resaltador	CTRL+H	CTRL+H	Cmd+H
Página en blanco después de actual	CTRL+I	CTRL+I	Cmd+I
Editar perfiles	CTRL+J	CTRL+J	Cmd+J
Teclado en pantalla	CTRL+K	CTRL+K	Cmd+K
Insertar vínculo de archivo	CTRL+L	CTRL+L	Cmd+L
Insertar medios	CTRL+M	CTRL+M	Cmd+M

<b>Función</b>	<b>Windows</b>	<b>Linux</b>	<b>Mac</b>
<b>Abrir un rotafolios nuevo</b>	CTRL+N	CTRL+N	Cmd+N
<b>Abrir un rotafolios existente</b>	CTRL+O	CTRL+O	Cmd+O
<b>Lápiz</b>	CTRL+P	CTRL+P	Cmd+P
<b>Insertar pregunta</b>	CTRL+Q	CTRL+Q	Cmd+Q
<b>Cubrir/descubrir</b>	CTRL+R	CTRL+R	Cmd+R
<b>Guardar un rotafolios</b>	CTRL+S	CTRL+S	Cmd+S
<b>Texto</b>	CTRL+T	CTRL+T	Cmd+T
<b>Personalización de vista</b>	CTRL+U	CTRL+U	Cmd+U
<b>Pegar</b>	CTRL+V	CTRL+V	Cmd+V
<b>Cerrar</b>	CTRL+W	CTRL+W	Cmd+W
<b>Cortar</b>	CTRL+X	CTRL+X	Cmd+X
<b>Rehacer última acción</b>	CTRL+Y	CTRL+Y	Cmd+Y
<b>Deshacer última acción</b>	CTRL+Z	CTRL+Z	Cmd+Z
<b>Aumentar tamaño de objeto</b>	CTRL+ +	CTRL+ +	Cmd+ +
<b>Reducir tamaño de objeto</b>	CTRL+ -	CTRL+ -	Cmd+ -

<b>Anotación en escritorio</b>	CTRL+Mayús+A	CTRL+Mayús+A	Cmd+Mayús+A
<b>Enviar al fondo</b>	CTRL+Mayús+B	CTRL+Mayús+B	Cmd+Mayús+B
<b>Conectores</b>	CTRL+Mayús+C	CTRL+Mayús+C	Cmd+Mayús+C
<b>Instantánea de escritorio</b>	CTRL+Mayús+D	CTRL+Mayús+D	Cmd+Mayús+D
<b>Exportar página</b>	CTRL+Mayús+E	CTRL+Mayús+E	Cmd+Mayús+E
<b>Traer al frente</b>	CTRL+Mayús+F	CTRL+Mayús+F	Cmd+Mayús+F
<b>Diseñador de cuadrícula</b>	CTRL+Mayús+G	CTRL+Mayús+G	Cmd+Mayús+G
<b>Reconocimiento de escritura a mano</b>	CTRL+Mayús+H	CTRL+Mayús+H	Cmd+Mayús+H
<b>Activar/Desactivar oculto</b>	CTRL+Mayús+I	CTRL+Mayús+I	Cmd+Mayús+I
<b>Activar/Desactivar arrastrar una copia</b>	CTRL+Mayús+J	CTRL+Mayús+J	Cmd+Mayús+J
<b>Cámara de área</b>	CTRL+Mayús+K	CTRL+Mayús+K	Cmd+Mayús+K
<b>Activar/Desactivar bloqueados</b>	CTRL+Mayús+L	CTRL+Mayús+L	Cmd+Mayús+L
<b>Tinta mágica</b>	CTRL+Mayús+M	CTRL+Mayús+M	Cmd+Mayús+M

Función	Windows	Linux	Mac
Explorador de notas	CTRL+Mayús+N	CTRL+Mayús+N	Cmd+Mayús+N
Foco circular	CTRL+Mayús+O	CTRL+Mayús+O	Cmd+Mayús+O
Imprimir	CTRL+Mayús+P	CTRL+Mayús+P	Cmd+Mayús+P
Editar pregunta en página	CTRL+Mayús+Q	CTRL+Mayús+Q	Cmd+Mayús+Q
Grabadora de sonido	CTRL+Mayús+R	CTRL+Mayús+R	Cmd+Mayús+R
Figuras	CTRL+Mayús+S	CTRL+Mayús+S	Cmd+Mayús+S
Teletipo	CTRL+Mayús+T	CTRL+Mayús+T	Cmd+Mayús+T
Reloj	CTRL+Mayús+U	CTRL+Mayús+U	Cmd+Mayús+U
Traer adelante	CTRL+Mayús+V	CTRL+Mayús+V	Cmd+Mayús+V
Enviar atrás	CTRL+Mayús+W	CTRL+Mayús+W	Cmd+Mayús+W
Voltear X	CTRL+Mayús+X	CTRL+Mayús+X	Cmd+Mayús+X
Voltear Y	CTRL+Mayús+Y	CTRL+Mayús+Y	Cmd+Mayús+Y
Zoom de página	CTRL+Mayús+Z	CTRL+Mayús+Z	Cmd+Mayús+Z
Seleccionar	Esc	Esc	Esc
Ir a página siguiente	AvPág	AvPág	Abajo
Ir a página anterior	RePág	RePág	Arriba
Eliminar	Supr	Supr	Supr

## ANEXO IV

### Menú de interactividad de estudiantes

Uno de los verdaderos beneficios de la pizarra Interactiva es la posibilidad de que los estudiantes realmente interactúen con las lecciones. Queremos que los estudiantes interactúen con las lecciones en muchos niveles. He creado el menú y el gráfico a continuación para ayudar a los profesores crear lecciones con énfasis en la interactividad de los estudiantes. [Aimee Martin].

Flipchart Title and Author: BEFORE Water Cycle Flipchart; Promethean Planet						
Flipchart Page #	Technical Interactivity	Physical Interactivity	Conceptual or Cognitive Interactivity	Verbal Interactivity	Multimodal Interactivity	Social or Interpersonal Interactivity
1						
2						
3						
4						
5						
6					image	
7		pen				
8		pen	questioning			

Other Flipchart Considerations	
Pace (fluidity of concepts throughout flipchart)	
Objectives/Learning Goals	Not stated
Assessment	Not present

Only 4 instances of student interactivity in the flipchart

Anexo IV.1 Ejemplo de rotafolio “Antes de” revisión de la interactividad de estudiantes.

Flipchart Title and Author: After Water Cycle Flipchart; TRTs						
Flipchart Page #	Technical Interactivity	Physical Interactivity	Conceptual or Cognitive Interactivity	Verbal Interactivity	Multimodal Interactivity	Social or Interpersonal Interactivity
1		Pen	Questioning, Co-construction of flipchart pages		animation	
2	Drag and drop action (pen and notes)	Pen	Individual student note taking		Sound	Multiple opportunities student interactivity
3		Revealer, pen/highlighter			Background	
4	Drag and drop action (highlighter and notes)	Highlighter			Image	
5	Web browser: online websites				Hyperlinks	
6		Spotlight	Individual writing		image	
7		Pen, eraser	Think time before revealing answers	Discussion	Image	High number of student involves (15)
8	Dual pen if possible; Clocktimer, page notes	pen	Co-construction of flipchart pages			High number of student involves student-student interaction
9	Drag and drop action (pen and notes)	Pen	Higher level questioning, individual whiteboards or paper/pencil	Discussion	Video	High number of student involves
10						Classroom management to
11						Classroom management to

Anexo IV.2 Ejemplo de rotafolio “Después de” revisión de la interactividad de estudiantes.

**Directrices:** Listar el número de página del rotafolios, así como las herramientas específicas o técnicas utilizadas en las categorías de la interactividad en el gráfico. Utilizar el menú de interactividad como guía de ayuda para la realización de la lista.

Menú de interactividad de estudiantes

Interactividad técnica	Interactividad física		Interactividad conceptual o cognitiva	Interactividad verbal	Interactividad modal	Interactividad social o interpersonal
	Herramientas	Técnicas				
<ul style="list-style-type: none"> <li>○ Reloj \ Temporizador.</li> <li>○ Teletipo.</li> <li>○ Navegador Web: enlaces a páginas web.</li> <li>○ Acciones de arrastrar y soltar para configurar la página del rotafolios (Explorador de acciones).</li> <li>○ Teclado en pantalla.</li> <li>○ Apertura de múltiples rotafolios.</li> <li>○ Utilización de otro software.</li> <li>○ Sistema de respuesta.</li> <li>○ Modo simultáneo (Dual Pen).</li> </ul>	<ul style="list-style-type: none"> <li>○ Anotación de escritorio.</li> <li>○ Herramientas de escritorio.</li> <li>○ Seleccionar y mover.</li> <li>○ Lápiz.</li> <li>○ Resaltador.</li> <li>○ Borrador.</li> <li>○ Relleno.</li> <li>○ Texto.</li> <li>○ Figura.</li> <li>○ Cubrir \ Descubrir.</li> <li>○ Foco.</li> <li>○ Cámara.</li> <li>○ Herramientas matemáticas.</li> <li>○ Grabadora de sonido.</li> <li>○ Grabadora de pantalla.</li> <li>○ Conector.</li> <li>○ Figuras editables.</li> <li>○ Zoom de página.</li> </ul>	<ul style="list-style-type: none"> <li>○ Lupa mágica.</li> <li>○ Pared mágica (túnel mágico).</li> <li>○ Tinta mágica.</li> <li>○ Agrupar y tirar.</li> <li>○ Usar color.</li> <li>○ Usar capas.</li> <li>○ Usar restricciones.</li> <li>○ Usar acciones.                             <ul style="list-style-type: none"> <li>○ Ocultar.</li> <li>○ Traer adelante.</li> <li>○ Mover a otra página.</li> <li>○ Translucidez.</li> </ul> </li> <li>○ Etiquetas.</li> <li>○ Girar.</li> <li>○ Objeto contenedor.                             <ul style="list-style-type: none"> <li>○ Con sonido.</li> <li>○ Reglas de contenedor.</li> <li>○ Volver si no está contenido.</li> <li>○ Contener palabras.</li> </ul> </li> <li>○ Arrastrar y copiar.</li> <li>○ Cubrir \ descubrir. detrás de un objeto.</li> <li>○ Emparejar.</li> </ul>	<ul style="list-style-type: none"> <li>○ Tiempo para pensar antes de revelar respuestas.</li> <li>○ Interrogatorio (Bloom).                             <ul style="list-style-type: none"> <li>○ <i>Conocimiento.</i></li> <li>○ <i>Comprensión.</i></li> <li>○ <i>Aplicación.</i></li> <li>○ <i>Análisis.</i></li> <li>○ <i>Síntesis.</i></li> <li>○ <i>Evaluación.</i></li> </ul> </li> <li>○ Todos los estudiantes tienen la responsabilidad de pensar, no sólo el alumno (s) en el PDI.</li> <li>○ Los estudiantes manipulan, pizarras individuales, papel, etc. en su asiento.</li> <li>○ Colaboran en la construcción de páginas del rotafolios. Algún diseño de texto deja la puerta abierta a que se complete por parte de los alumnos.                             <ul style="list-style-type: none"> <li>○ Páginas de rotafolios en blanco.</li> </ul> </li> </ul>	<ul style="list-style-type: none"> <li>○ Alienta la discusión roles no sólo pasivos.</li> <li>○ Respuestas en grupo.</li> <li>○ Leer en voz alta.</li> <li>○ Pensar – parejas – compartir.</li> </ul>	<ul style="list-style-type: none"> <li>○ Vídeo.                             <ul style="list-style-type: none"> <li>○ Insertar frames de vídeo en el rotafolios.</li> </ul> </li> <li>○ Imágenes</li> <li>○ Sonido.</li> <li>○ Música.</li> <li>○ Fondos.</li> <li>○ Cuadrículas.</li> <li>○ Movimiento o animación.</li> <li>○ Código HTML.</li> </ul>	<ul style="list-style-type: none"> <li>○ Estudiante – Estudiante.</li> <li>○ Profesor – Estudiante.</li> <li>○ Parejas.</li> <li>○ Pequeños grupos.</li> <li>○ Equipos.</li> <li>○ Aprendizaje cooperativo</li> <li>○ Cada persona responde.</li> <li>○ Alto número de participación de los estudiantes por página del rotafolio.</li> <li>○ Monotorizar al estudiante a través de la gestión del rotafolio</li> </ul>

Titulo del rotafolios y autor:						
Página del rotafolios	Interactividad técnica	Interactividad física	Interactividad conceptual o cognitiva	Interactividad verbal	Interactividad modal	Interactividad social o interpersonal

Otras consideraciones del rotafolios	
Ritmo de paso (fluidez de los conceptos a lo largo del rotafolios)	
Objetivos \ Objetivos de aprendizaje	
Valoración	

Aimee Martin  
 Frederick Co. Public Schools  
 Instructional Technology



## BIBLIOGRAFÍA Y WEBGRAFÍA

---

**Ayuda de ActivInspire Profesional** versión 1.3.15321.

**ActivInspire Teaching Tips.** <http://www.prometheanplanet.com>

**EmpoweredLearning** Promethean Activboards (Digital) Vs Touchboards (Analogue) - what are the differences? <http://empoweredlearning.com.au>

**IWB Training Manual.** Alison Lydon.

**Promethean FAQ - EVSC ICATS.** <http://www.evscicats.com/promethean/faq.html>

**Promethean (España).** [ActivInspire\\_CC\\_02-09-V2.7\\_ES.pdf](#), [ActivInspire\\_V1.3\\_ES.pdf](#)

<http://www.prometheanworld.com/spanish/index.php>

**Technology Resource Teachers** Aimee Martin's blog.

## ROTAFOLIOS

---

**Christian Coda.** ActivInspire Flipcharts from Promethean Innovations. All About Actions.

**Promethean.** The Gold Rush in Australia.

**Tim Cooper with the Charlotte-Mecklenburg School District Instructional Technology Department.** Diversos rotafolios.

**Scott Caulfield.** Diversos rotafolios creados por el autor para PrometheanPlanet.

## VÍDEOS

---

**En Youtube:**

**Activtips Videos.** [www.prometheanplanet.com](http://www.prometheanplanet.com)

**ActivInspire de Promethean - pinchar y arrastrar** smartgirl137.

**ActivInspire de Promethean - lupa mágica** smartgirl137.

**ActivInspire 1.2 (How to make and use containers)** CraigandTania.

**ActivInspire (How to use transparency)** CraigandTania.

**Action Objects and Layers** CraigandTania.

**Revealing things on an Interactive Whiteboard** Rupert Collins.

Contactar: [manualactivinspire@gmail.com](mailto:manualactivinspire@gmail.com)

Blog: <http://activinspire.blogspot.com>

Twitter: <http://twitter.com/ManualActiv>

Facebook: [ActivInspire Blog](#)

# INSPIRATE CON ACTIVINSPIRE

Con ActivInspire:

- 1 Pude dar clase como si lo hiciera con una pizarra para tiza tradicional. Escribir, dibujar y borrar, como lo haría en cualquier pizarra.
- 2 Guardar las páginas como un archivo de rotafolios y reutilizarlas con otra clase o en otra aula.
- 3 Agregar imágenes, vídeos y sonidos a las páginas de rotafolios de su lección.
- 4 Organizar el contenido y el tiempo de las lecciones rápidamente para ajustarlos a la planificación de las clases.
- 5 Agregar texto, por ejemplo desde Microsoft Word o directamente desde Internet. ActivInspire puede incluso reconocer su escritura y convertirla en texto.
- 6 Utilizar sistemas de respuesta para alumnos: haga preguntas a los alumnos o muestre preguntas preparadas en los rotafolios. Los alumnos pueden utilizar los dispositivos ActiVote y ActivExpression para votar o escribir las respuestas y los resultados pueden mostrarse en distintos formatos.
- 7 Adaptar los rotafolios rápidamente de acuerdo con los resultados de la clase o los requisitos del plan de estudios.
- 8 Utilizar herramientas sencillas y eficaces para estimular el razonamiento, motivar a los alumnos y conseguir que presten atención.



safeCreative



1 012068 012511  
INFO ABOUT RIGHTS

